

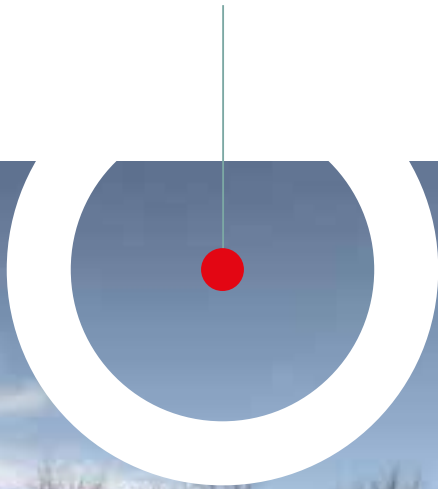

**ARBOS**



# **CATALOGO PRODOTTI**

**Trattori, Seminatrici, Concinatori, Polverizzatori**



---

**CATALOGO PRODOTTI**  
**ARBOS**

# PROFILO AZIENDALE

Tecnologico, attento all'ambiente, progettato senza compromessi: ARBOS, il nuovo brand che si è ambiziosamente affacciato al mercato globale, procede a tutta velocità nell'ottica di completare la full-line, aggiungendo alla gamma dei trattori una completa, efficiente e modernissima serie di attrezzature agricole.

Evidenti le linee guida del progetto industriale ARBOS:

- VALORIZZAZIONE DELLA TRADIZIONE ITALIANA
- PROGETTAZIONE AI MASSIMI LIVELLI TECNOLOGICI
- RISPETTO DEI TEMI AMBIENTALI
- PASSIONE PER IL DESIGN

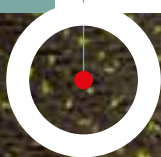

ARBOS recupera i valori di un antico e glorioso marchio italiano, ne attualizza i punti di forza, sfrutta importanti economie di scala, punta sulla eccellenza progettuale e mette tutti d'accordo con uno stile originale e premiato\*: i presupposti del successo sono tutti qui, portati avanti con impegno e convinzione, alla ricerca di quella Qualità con la Q maiuscola che - sola - può garantire un successo duraturo e completo. Un approccio che noi definiamo Tecno-Green e che costituisce la linea portante della nostra filosofia aziendale.

Oggi, finalmente, la via è stata tracciata e i nuovi prodotti della full line - in rapidissima evoluzione, realizzati in toto nei due impianti produttivi di San Vito al Tagliamento e Carpi - si stanno prepotentemente affacciando sul mercato domestico e internazionale.

Tutti i prodotti sono caratterizzati da comfort e praticità, stile, prestazioni eccellenti, attenzione all'ambiente e semplicità di utilizzo: il Made in Italy non è mai stato così smart, in un riuscito mix di progettualità, cura esecutiva e rispetto del mondo che ci circonda. Sempre però con un occhio di riguardo ai costi di acquisto, utilizzo e manutenzione.

Siamo un mix di competenza, tradizione, modernità.  
Siamo pronti - prontissimi - alle sfide di oggi e di domani.  
Siamo veloci ma prudenti, innovatori con i piedi per terra.  
ARBOS, siamo noi.

\* Red Dot Winner 2017



**Trattori**



**Trattori frutteto/vigneto**



**Polverizzatori**



**Seminatrici pneumatiche  
per semina diretta**

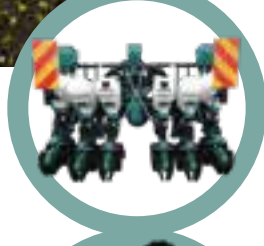

**Seminatrici**



**Seminatrici per cereali**



**Concimatori**



**Ripuntatori**



# SERIE 5000

- Motore 4 cil. / 3400 cc TIER IV FINAL
- Trasmissione modulare 5 marce per 3 gamme global e advanced
- Cabina 4 montanti ad alta visibilità
- Sollevatore con capacità fino a 4400kg e impianto idraulico da 110 l/min



## TRASMISSIONE MODULARE, IN TANTE CONFIGURAZIONI

Il tema che il reparto progettazione ARBOS ha dovuto affrontare era dei più complessi: progettare una trasmissione semplice ma efficiente, moderna ed infaticabile, ma non per questo complicata o costosa. Il risultato è sotto l'occhio di tutti: una trasmissione "accessibile", allineata alle attuali soluzioni tecniche, di robustezza e affidabilità a tutta prova, come testimoniano gli innumerevoli e rigorosi test su campo. Il progetto-base è stato sviluppato in due diverse configurazioni: Global, Advanced.



### **DIESEL dell'anno 2015**

Per la Serie 5000 non potevamo accontentarci di un motore qualsiasi ma ne volevamo uno innovativo, efficiente, parco nei consumi ed affidabile al 100%. Abbiamo scelto il Kohler 3404 TCR SCR Tier IV F, quattro cilindri di 3400 cc, un'eccellenza nel campo dei motori agricoli; non per niente è stato proclamato "Diesel of the Year" 2015. Oggi la gamma ARBOS 5000 offre tre modelli dai 100 ai 130 CV, con potenza massima fino a 136 CV e il 95% della coppia disponibile tra 1300 e 1800 giri. Una delle esclusività di questi propulsori è il compatto sistema SCR (con DOC integrato) installato sullo scarico; la conseguenza è un cofano dalle linee rastremate, avvolgenti, eleganti e personali, funzionali a un ridotto diametro di sterzo.



### **KOHLER 3404 TCR SCR**

- 4 cilindri, cilindrata 3.400 cc Tier IV f
- Max. potenza 136 CV (95% disponibile a 1900 giri/min)
- Max. coppia 500 Nm a 1400 giri/min
- 95% della coppia max disponibile da 1300 a 1800 giri/min
- Coppia di spunto 410 Nm e incremento di coppia 36%
- Consumo specifico 205 g / kWh



### UN COMFORT AUTOMOBILISTICO

Stile, comfort, funzionalità: all'interno della cabina vi aspetta un ambiente tipicamente automobilistico all'insegna del benessere e dell'ergonomia, accogliente nelle lunghe giornate di lavoro, in un riuscito mix di visibilità, comodità e massima sicurezza.

Una perfetta pressurizzazione, un ridotto livello di rumorosità e un microclima confortevole e uniforme in ogni stagione e in ogni ora della giornata si affiancano a un posto-guida accessibile e accogliente.

L'amplessima superficie vetrata a 360° (anteriormente l'angolo utile è di 42° verso l'alto, dietro di 30° verso il basso) garantisce una eccezionale visibilità e facilita le operazioni con il caricatore frontale e con le attrezzature collegate posteriormente.

Alla base del progetto-cabina vi è un approccio ingegneristico all'avanguardia, con una struttura disegnata per distribuire gli sforzi sull'intera superficie così da renderla più sicura e insieme ottimizzare il rapporto peso/potenza, grazie al peso ridotto di un terzo rispetto alle soluzioni tradizionali.

Il sottile profilo del tettuccio, inoltre, riduce l'altezza del trattore e facilita la percezione degli ingombri nei passaggi difficili.

Eleganza, comodità, visibilità e sicurezza: difficile trovare di meglio!



### INTERNI: ALL'INSEGNA DELL'ERGONOMIA

Intuitività e semplici interazioni uomo-macchina, in termini di posizione, carico e corsa delle leve, sono alla base del design della cabina. L'inversore sotto al volante (meccanico-sincronizzato o idraulico) è comodo e funzionale sia col caricatore frontale che in trincea, come la leva delle marce, del sollevatore e dei distributori, sono sempre a portata di mano, mentre i pulsanti elettroidraulici del bloccaggio e della doppia trazione rendono immediate e istintive le operazioni di manovra. In cabina, tra le molte soluzioni interessanti, vi è la colonna di sterzo (a doppia regolazione in inclinazione e altezza) con volante a tre razze che - grazie anche all'idroguida - migliora il comfort. In plancia, razionalmente collocati, i comandi luci, riscaldamento e aria condizionata.

Il potente gruppo climatizzatore (completamente sotto cofano, con un circuito corto e quindi molto efficiente), le bocchette e la particolare curvatura dei cristalli ottimizzano la circolazione e garantiscono una climatizzazione uniforme senza picchi di caldo o freddo. La Serie 5000 è disponibile con un tradizionale display analogico o con un più moderno display digitale TFT da 7 pollici, dall'interfaccia semplice e personalizzabile.





# ARBOS 5130



# DATI TECNICI

		<b>ARBOS 5100</b>	<b>ARBOS 5115</b>	<b>ARBOS 5130</b>
<b>MOTORE</b>				
Modello		Tier IV Final		
Cilindri/Cilindrata	N°/cm³	4/3404		
Aspirazione		2000 bar Common Rail		
Sistema di iniezione		16 valvole		
Potenza massima omologata (2000/25/CE)	CV/KW	110/81	122/90	136/100
Regime nominale	giri/min	2200		
Coppia massima	Nm	470	480	500
Regime motore in coppia massima	giri/min	1400	1400	1400
Sistema di raffreddamento		Liquido-Olio - Gas (EGR)		
Controllo motore		elettronico		
Filtro aria		a secco con cartuccia di sicurezza e elettore polveri		
Marmitta		scarico laterale su montante cabina		
Sistema di after treatment		DOC+ SCR integrato nello scarico laterale		
Capacità serbatoio Ad-blue	l	25		
Capacità serbatoio	l	160		

## TRASMISSIONE GLOBAL

Frizione		Doppia frizione 13" a secco, a comando idraulico		
Numero marce		5		
Numero gamme		2		
Superriduttore		OPT		
Numero di velocità	FWD+REV	30 + 30 (2 stadi Powershift sottocarico)		
Velocità massima		50 Km/h limitato a 40Km/h* a regime motore ridotto (1840 giri/min)		
Inversore		meccanico con leva sotto il volante		
4WD		Innesto elettroidraulico		
Bloccaggio differenziale		Bloccaggio 100% con innesto elettroidraulico		

## TRASMISSIONE ADVANCED

Frizione		Multidisco in bagno d'olio		
Numero marce		5		
Numero gamme		2		
Superiduttore		OPT		
Numero di velocità	FWD+REV	45+15 (3 stadi Powershift sottocarico)		
Velocità massima		50km/h limitati a 40km/h a regime economico motore (1840 giri/min)		
Inversore		Powershuttle		
4WD		Innesto elettroidraulico		
Bloccaggio differenziale		Bloccaggio 100% con innesto elettroidraulico		

## P.T.O POSTERIORE

Frizione		Multidisco in bagno d'olio		
Velocità	giri/min	540-1000 / 540-540E		
Comando		elettroidraulico		

## FRENI E STERZO

Sistema frenante		Multidisco in bagno d'olio e innesto 4WD		
Frenatura idraulica rimorchio		Idraulica		
		pneumatica		
Servosterzo		STD		
Angolo di sterzata		55°		

		<b>ARBOS 5100</b>	<b>ARBOS 5115</b>	<b>ARBOS 5130</b>
<b>ASSALE ANTERIORE</b>				
Tipo		heavy duty		
Zavorre anteriori		13 zavorre a valigetta da 40 kg (totale 520 kg)		
Parafanghi anteriori		sterzanti		

<b>SOLLEVATORE E IDRAULICA</b>				
Sollevatore posteriore		Meccanico con Easy lift / elettronico		
Capacità di sollevamento	kg	4.400 kg (con cilindri esterni ausiliari)		
Capacità delle pompa	l/min	110 l/min total a centro aperto		
		70 l/min dedicati alle attrezzature		
Distributori ausiliari	n°	2/3/4 distributori meccanici + un deviatore di flusso elettroidraulico (totale 4)		
Attacco a 3 punti		Stegoli Cat II ad aggancio rapido, terzo punto idraulico (OPT)		
Sollevatore anteriore		capacità massima 2000 kg		
		zavorra monolitica da 850 kg		

<b>POSTAZIONE DI GUIDA</b>				
Cabina		originale insonorizzata (72 dBA), sospesa su silentblock, tetto alta visibilità con profilo curvo, fino a 8 luci di lavoro (4 post + 4 ant) + specchietti retrovisori telescopici		
Condizionamento		Aria condizionata		
Display		display digitale TFT 7"		
Sedile conducente		a sospensione meccanica + cintura di sicurezza		
		a sospensione pneumatica + cintura di sicurezza		

		<b>5100</b>	<b>5115</b>	<b>5130</b>
<b>DIMENSIONI E PESI: con pneumatici posteriori</b>				
Posteriore		540/65 R34	600/65 R38 (W18L*38)	600/65 R38 (W18L*38)
Frontale		440/65 R24	440/65 R28 (W14L*28)	440/65 R28 (W14L*28)
Lunghezza massima agli stegoli	mm	4.249	4.299	4.299
Larghezza (min- max)	mm	1916-2348	1916-2348	1966 - 2538
Altezza massima alla cabina	mm	2.644	2.756	2.756
Luce libera	mm	452	524	524
Passo	mm	2.347	2.397	2.397
Carreggiata anteriore (min- max)	mm	1559-2013	1559-2013	1559-2013
Carreggiata posteriore (min- max)	mm	1436-1868	1436-1868	1366-1938
Peso con cabina	kg	4.200	4.600	4.600



# 6200

Naturale evoluzione della gamma, la Serie 6000 completa l'offerta in bianco-verde: il 6000 (con potenze da 140 a 200 CV) offre le stesse eccellenti performance dell'intera gamma ARBOS, puntando in particolare alle esigenze operative di media difficoltà e impegno. Il look? Intonato al Family Feeling ARBOS, ovviamente, fresco ed elegante, un soffio di aria nuova nel panorama un po' scontato dei brand tradizionali.

Cabina ARBOS family feeling extra large. Maggiore ergonomia e confort; stessa visibilità e robustezza



Gamma completa da 140 a 200 CV con inversore idraulico.

Impianto idraulico Load sensing 110 l/min e sollevatore elettronico



## DATI TECNICI

<b>MOTORE</b>		
Cilindri / CV		6 cil 140-200 CV
Modello		Common rail 2000 bar
<b>TRASMISSIONE</b>		
Tipo		30+30 con Hi-LO 60+15 con 4 PWS
Inversore		Inversore idraulico
Bloccaggio differenziale		4WD e DIFF-lock Elettroidraulico
<b>SOLLEVATORE E IDRAULICA</b>		
Capacità di sollevamento	kg	6200
Pompa		110 l/min a centro chiuso
Distributori ausiliari		4 distributori meccanici
<b>POSTO GUIDA</b>		
Cabina		Cabina fissa
Sedile		Sedile pneumatico
<b>DIMENSIONI E PESI</b>		
Passo	mm	2700
Peso	kg	6000
Ruote posteriori		650/65R38

# 7260

Propulsa da un 6 cilindri (potenze dai 220 ai 260 CV) infaticabile e parco nei consumi, la Serie 7000 sfrutta una trasmissione (definita "implement powershift") che garantisce dolcezza, efficienza, relax per l'operatore. Anche la cabina non si presta a critiche: massimo comfort e silenziosità, con ampi volumi e visibilità fuori standard.



Motore 6 cilindri alte prestazioni e consumi ridotti

Versatilità e performance in ogni applicazione grazie al sistema "implement powershift": 4 stadi PWS per ogni marcia, studiati per ottimizzare anche i lavori più gravosi

## DATI TECNICI

<b>MOTORE</b>		
Cilindri / CV		6 cil 220-260 CV
Modello		Common rail 2000 bar
<b>TRASMISSIONE</b>		
Tipo		30+30 con Hi-LO 60+15 con 4 PWS
Inversore		Inversore idraulico
Bloccaggio differenziale		4WD e DIFF-lock Elettroidraulico
<b>SOLLEVATORE E IDRAULICA</b>		
Capacità di sollevamento	kg	9200
Pompa		160 l/min a centro chiuso
Distributori ausiliari		4 distributori elettroidraulici
<b>POSTO GUIDA</b>		
Cabina		Cabina fissa
Sedile		Sedile pneumatico
<b>DIMENSIONI E PESI</b>		
Passo	mm	3000
Peso	kg	7500
Ruote posteriori		710/60R42

# 3040 3050



- Motori da 38 a 48 CV
- Cambio 12+12 + fast reverse (ulteriori 4m veloci) design italiano
- Multifunzionalità

## SPECIALIZZATO

3040 - 3050 è la gamma pensata da ARBOS per gli impieghi specialistici più differenti: dal campo, alle lavorazioni tra i filari di vigneti e frutteti, alle serre e vivai, alle varie operazioni di trasporto all'interno dell'azienda agricola e, infine, nella manutenzione professionale delle aree verdi. ARBOS 3040 - 3050 sono la risposta per chi ha necessità di una macchina flessibile, multifunzionale ma comunque sempre caratterizzata dai punti di forza delle trattrici ARBOS: compattezza nelle dimensioni, robustezza e affidabilità.

		3040	3050
<b>DIMENSIONI E PESI</b>			
Lunghezza (min. max)	mm	2849	2949
Larghezza (min. max)	mm	1309-1500	1309-1500
Altezza al telaio (min. max)	mm	1885-1940	1885-1940
Altezza alla cabina (min. max)	mm	2090-2180	2090-2180
Luce libera da terra (min. max)	mm	300+316	300+316
Passo	mm	1623	1723
Carreggiata ant (min. max)	mm	964-1152	964-1152
Carreggiata post (min. max)	mm	980-1134	980-1134
Raggio minimo di volta con freni	m	3,1	3,2
Passo con telaio di sicurezza	kg	1440	1475
Peso con cabina	kg	1610	1645
<b>PNEUMATICI DI SERIE</b>			
Posteriore - anteriore		280/85R20 - 200/70R16	280/85R20 - 200/70R16
		360/70R20 - 11.0/65x12"	360/70R20 - 11.0/65x12"
		38/14.00x20 - 27/8.50x15	38/14.00x20 - 27/8.50x15



		<b>3040</b>	<b>3050</b>
<b>MOTORE</b>			
Tipo		Lombardini LDW1603 step 3A	Lombardini LDW 2204 step 3A
Potenza	kW(CV)	28/38	35,3/48
Regime nominale	giri/min	2800	
Cilindri	n°	3 aspirato	4 aspirato
Raffreddamento		acqua	
Cilindrata	cm <sup>3</sup>	1649 cc	2199 cc
Riserva di coppia		9%	8%
Capacità serbatoio	l	45	
<b>TRASMISSIONE</b>			
N° marce		12+12 con inversore + Fast Reverse (4 RM)	
Frizione cambio		a secco da 9"	
RInversore		sincronizzato	
Bloccaccio diff. post		meccanico	
<b>VELOCITÀ</b>	Km/h	30	
Freni e sterzo			
Tipo freni		a dischi multipli a bagno d'olio con attuatore meccanico	
Tipo sterzo		idrostatico	
Angolo sterzata		55°	
<b>PTO POSTERIORE</b>			
Tipo		indipendente a 540/1000 giri/min senso orario; sincronizzata con le velocità del cambio senso di rotazione antiorario	
Frizione		Indipendente, meccanica con disco a secco	
Comando		meccanico	
<b>PTO ANTERIORE (Optional)</b>			
Tipo		indipendente a 1000 giri/min senso antiorario	
Frizione		elettromagnetica	
Comando		elettrico	
<b>PTO VENTRALE (Optional)</b>			
Tipo		indipendente a 2000 giri/min	
Frizione		a secco	
Comando		meccanico	
<b>SOLLEVATORE POSTERIORE</b>			
Tipo		Sollevatore idraulico alza e abbassa con sforzo controllato e posizione	
Capacità di sollevamento	kg	1800	
Attacco a 3 punti		Cat. 1N	
<b>SOLLEVATORE ANTERIORE (Optional)</b>			
Tipo	l	alza ed abbassa	
Capacità di sollevamento	kg	350	
Attacco a 3 punti		Cat. 1N	
<b>CIRCUITO IDRAULICO</b>			
Portata pompa	l	33	
Distributori idraulici posteriori		n. 2 distributori (in monoblocco) tipo doppio effetto con ritorno leve a molla.	
Distributori idraulici anteriori (Optional)		n. 3 distributori in monoblocco	
<b>CABINA E POSTO GUIDA</b>			
Piattaforma		integrale su silent block siliconici a liquido	
Telaio di sicurezza		si	
Cabina		GL 12 TOP CALDA FULL GLASS	
Strumentazione		analogica	
Poltroncina di guida		su sospensione elastica	
Gancio di traino		tipo B/CEE	

# 4060 F 4080 F



# 4060 F PRO 4080 F PRO



I modelli ARBOS 4060 F - 4080 F e ARBOS 4060 F - 4080 F PRO rappresentano la risposta ottimale alle necessità dei professionisti che operano in vigneti e frutteti: potenza e maneggevolezza, affidabilità e prestazioni fanno di questi trattori i partner ideali per lavorare nelle condizioni, spesso difficili, delle coltivazioni specializzate. Questi modelli trovano nelle dimensioni compatte il loro principale punto di forza.

- Il passo più corto della categoria
- Esclusivo cambio brevettato con il sistema “dual power”
- Minimo raggio di sterzata
- Massima stabilità e aderenza al suolo grazie all’ottimo bilanciamento dei pesi

- Passo contenuto
- Esclusivo cambio brevettato con il sistema “dual power”
- Comfort di guida: piattaforma su “silent block” e cabina “overview” con a/c
- Ottimo rapporto peso/potenza e bilanciamento pesi
- Omologato 40 km/h

## DATI TECNICI

MOTORE		
Cilindri / kW / CV		VM 3 Cyl - 35kW / 48CV / 4 Cyl 55kW 75 CV
Modello		3 Cyl Tier IIIA / 4 Cyl Tier IIIB Turbo
Aspirazione		Iniezione diretta
TRASMISSIONE		
Tipo		Cambio Dual Power 16+8, 8+8 con leve laterali
Inversore		Inversore meccanico
Bloccaggio differenziale		4WD e DIFF-lock Meccanico
SOLLEVATORE E IDRAULICA		
Capacità di sollevamento	kg	2300
Pompa	l/min	38 a centro aperto
Distributori meccanici posteriori		3
POSTO GUIDA		
Versione		Semipiattaforma
DIMENSIONI E PESI		
Passo	mm	1690-1831
Peso	kg	1900
Gomma post		360/70R20
Larghezza (min-max)	mm	1364-1748 1364-1794

## DATI TECNICI

MOTORE		
Cilindri / kW / CV		VM 3 Cyl - 41kW / 56CV / 4 Cyl 55kW 75 CV
Modello		Tier IIIB Turbo
Aspirazione		Iniezione diretta
TRASMISSIONE		
Tipo		Cambio Dual Power 16+8, 8+8 con leve laterali
Inversore		Inversore meccanico
Bloccaggio differenziale		4WD e DIFF-lock Meccanico
SOLLEVATORE E IDRAULICA		
Capacità di sollevamento	kg	2300
Pompa	l/min	38 a centro aperto
Distributori meccanici posteriori		3
POSTO GUIDA		
Versione		Piattaforma integrale/cabina sospesa su silent -block
DIMENSIONI E PESI		
Passo	mm	1690-1831
Peso	kg	1900 (piattaforma)
Gomma		360/70R20
Larghezza (min-max)	mm	1290-1766 1290-1770

- **Massima trazione ed aderenza al terreno grazie al suo basso baricentro**
- **Versioni con cabina “low profile” super ribassata da cm 180**
- **Comfort di guida: piattaforma su “silent block” a viscosità variabile**
- **Più versatile di un isodiametrico, più performante di un cingolo, ottimo nei trasferimenti stradali**
- **Perfetto bilanciamento dei pesi**

# SERIE 4000 Q

4090Q - 4100Q - 4110Q



## DATI TECNICI

### MOTORE

VM 4 Cyl Tier IIIB  
 4090Q: 59 kW / 80 CV  
 4100Q: 67 kW / 91 CV  
 4110Q: 75 kW / 102 CV

DPF + IGR

### TRASMISSIONE

Cambio 24+12 4 marce per 3 gamme + mini riduttore (20%)  
 Inversore meccanico  
 4WD e DIFF-lock Elettroidraulico

### IDRAULICA

Capacità di sollevamento 2500 Kg  
 Sollevatore elettronico (Opt)  
 Portata pompa 100 l/min (39+61) a centro aperto  
 fino a 3 distributori meccanici posteriori  
 fino a 3 distributori elettroidraulici anteriori

### POSTO GUIDA

Piattaforma / Cabina pressurizzata

### DIMENSIONI E PESI

Passo: 1923 mm  
 Peso: 2275 Kg (Plat)  
 Gomma: 420/65R20  
 Largh. (min-max): 1591-1876 mm

La serie 4000Q rappresenta una classe di trattori a parte, che non trova eguali sul mercato. La carrozzeria dal design aggressivo e spiovente, il ridotto raggio di sterzata, le quattro grandi ruote motrici, quasi isodiametriche e la potente motorizzazione rendono la serie 4000Q la macchina ideale per lavorare nei filari di frutteti e vigneti, con altezze contenute e ridotti spazi di manovra ed in generale su terreni pendenti e scoscesi. La compatta struttura portante, caratterizzata da una distribuzione del peso al 50% sull'assale anteriore ed al 50% su quello posteriore, permette di mantenere il baricentro basso e vicino al centro della macchina, nonché di scaricare completamente la motricità al terreno, per operare in piena sicurezza anche con attrezzature molto pesanti ed in condizioni di pendenza estreme.

- Portata circuito idraulico 39+61 litri
- Ottimo bilanciamento dei pesi
- Massima versatilità: F - maneggevole e agile  
AF - robusto e compatto
- Comfort di guida: piattaforma su "Silent Block"  
e cabina "pressurizzata" con A/C

## SERIE 4000 F

4090F - 4100F - 4110F

## SERIE 4000 AF

4090AF - 4100AF - 4110AF



Un "piccolo" per frutteti e vigneti con più di 100 cavalli? La Serie 4000 F e 4000AF (turbo intercooler, quattro ruote motrici, piattaforma su silent-block o cabinato con vista panoramica e aria condizionata) non fanno certo rimpiangere i trattori più grandi. Bilanciati, compatti, grintosi e infaticabili, i compagni ideali per lavorare senza pensieri: in 6 versioni, per trovare ESATTAMENTE quello che fa per voi.

## DATI TECNICI

### MOTORE

VM 4 Cyl Tier IIIB  
4090 F/AF: 59 kW / 80 CV  
4100 F/AF: 67 kW / 91 CV  
4110 F/AF: 75 kW / 102 CV

DPF + IGR

### TRASMISSIONE

Cambio 24+12 4 marce per 3 gamme + mini riduttore (20%)  
Inversore meccanico  
4WD e DIFF-lock Elettroidraulico

### IDRAULICA

Capacità di sollevamento 2500 Kg  
Sollevatore elettronico (Opt)  
Portata pompa 100 l/min (39+61) a centro aperto  
fino a 3 distributori meccanici posteriori  
fino a 3 distributori elettroidraulici anteriori

### POSTO GUIDA

Piattaforma / Cabina pressurizzata

### DIMENSIONI E PESI

Passo: 1973 mm / 1990 versione AF  
Peso: 2375 Kg (Plat)  
Gomma: 360/70R24 / 360/70R28 versione AF  
Largh. (min-max): 1404-1830 mm

# SERIE 4000 E

4070E - 4080E - 4090E - 4100E

- Gamma 3 e 4 cilindri fino a 102 CV
- Massima aderenza al suolo
- Cambio 16+16 con inversore sincronizzato
- Peso 2325 Kg



## DATI TECNICI

### MOTORE

VM 3 Cyl 45 kW 61 CV - 52 kW 71 CV

VM 4 Cyl 60 kW 81 CV - 68 kW 92 CV

Tier IIIB

DPF + IGR

### TRASMISSIONE

16+16, 12+12, 8+8

Inversore meccanico

DIFF-lock Elettroidraulico

### IDRAULICA

Capacità di sollevamento 2000 Kg

Portata pompa 55 l/min a centro aperto  
fino a 4 distributori meccanici posteriori (3+1)

### POSTO GUIDA

Plat

### DIMENSIONI E PESI

Passo: 1550 mm

Peso: 2275-2325 Kg

Gomma: 320/70R20

Largh. (min-max): 1335-1575 mm

Ben piantati sulle loro quattro ruote motrici, larghe, basse e tutte uguali tra loro, gli isodiametrici della Serie 4000E rappresentano la soluzione ideale per operare in tutta sicurezza nelle situazioni più difficili, grazie anche alle nuove carrozzerie rastremate e al ridottissimo raggio di sterzo.

Da oggi, anche con i nuovi 4 cilindri fino a 100 CV: mai così potenti, mai così affidabili, mai così ARBOS.

# POLVERIZZATORI MBS EVO

## MBS EVO

Le irroratrici portate ARBOS della serie MBS sono disponibili in tre taglie di serbatoio principale aventi capacità nominale rispettivamente di 800, 1000 e 1200 L; sono tutte corredate di serbatoio lavacircuito avente capacità di 120 L e di serbatoio lavamani da 20 L.

Tutte le irroratrici sono dotate di telaio realizzato in acciaio ad alta resistenza sottoposto a processo di cataforesi e successiva verniciatura a polveri che lo rende idoneo anche ai trattamenti di concimazione liquida.

Le barre di irradiazione sono tutte a movimentazione idraulica con larghezze di lavoro di: 12, 15, 16, 18 metri.

Sono dotate di bracci in alluminio con getti protetti al loro interno. Sistema ammortizzante idropneumatico ed autolivellante a pendolo, dotato di molle ed ammortizzatori con sistema di bloccaggio idraulico automatico.

### Boccole autolubrificanti

Barra irroratrice con snodi dotati di boccole autolubrificanti.



### Fermi barra

Sicurezze stradali per impedire l'apertura accidentale della barra: solo a barra sollevata è possibile movimentare i bracci idraulicamente.

### Serbatoio lavacircuito

Lavacircuito in polietilene da 120 L.

### Serbatoio principale

Serbatoio principale in polietilene ad alta densità da 800/1000/1200 L nominali.

### Serbatoio lavamani

Serbatoio lavamani in polietilene ad alta densità da 20 L.



### Ugelli TRIGET

Ugelli a ventaglio, doppio ventaglio e per concimazione liquida, ASJ e TEEJET.

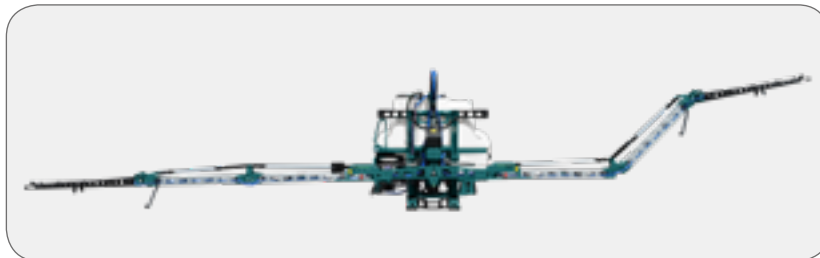

### Movimentazione

Apertura indipendente braccio destro, braccio sinistro, sollevamento e correttore d'assetto.



### Sistema ammortizzante

Ammortizzazione della barra idro-pneumatica.



### Barra in alluminio

Barra imbullonata con profilo in alluminio. Getti interamente protetti all'interno della struttura.

### Funzioni elettroidrauliche

Sistema di azionamento elettroidraulico della barra con correttore d'assetto di serie.



### Bloccaggio autolivellante

Sistema di compensazione per autolivellare la barra anche in caso di chiusura alternata dei bracci.

### Autolivellante

Sistema autolivellante a pendolo con molle ed ammortizzatori



Barra: 12 m, 5 sezioni, numero di ugelli 6 - 4 - 4 - 4 - 6

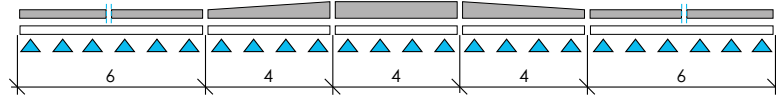

Barra: 15 m, 5 sezioni, numero di ugelli 8 - 5 - 4 - 5 - 8

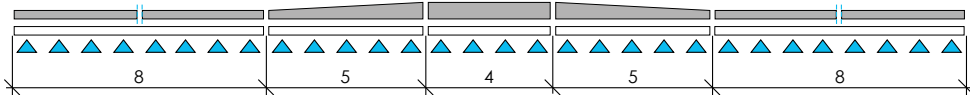

Barra: 16 m, 5 sezioni, numero di ugelli 9 - 5 - 4 - 5 - 9

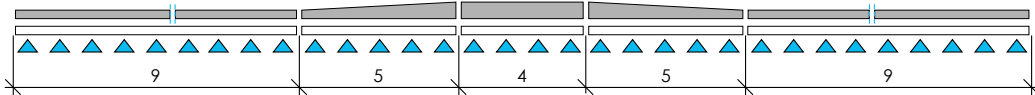

Barra: 16 m, 7 sezioni, numero di ugelli 5 - 4 - 5 - 4 - 5 - 4 - 5

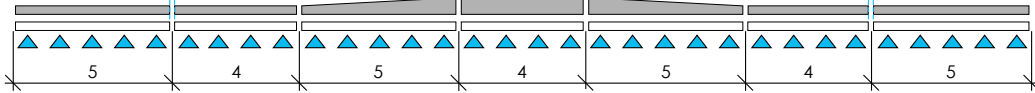

Barra: 18 m, 5 sezioni, numero di ugelli 7 - 9 - 4 - 9 - 7

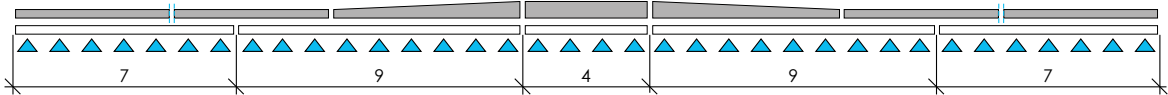

Barra: 18 m, 7 sezioni, numero di ugelli 5 - 5 - 6 - 4 - 6 - 5 - 5

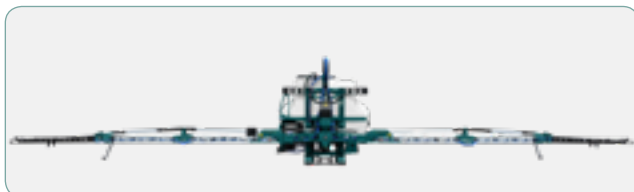
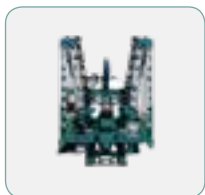



# MBS EVO Irroratrici portate

Le irroratrici portate ARBOS serie MBS EVO sono costituite da un serbatoio principale a scelta tra tre diverse capacità nominali da 800/1000/1200 L. La larghezza della barra, a movimentazione idraulica, è disponibile da 15, 16 e 18 m.

Questa barra eccelle quando si tratta a bordo campo e nelle manovre in campi stretti, diminuendo al minimo i danni alle colture.

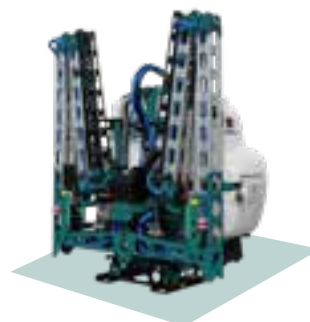

MODELLO	CAPACITÀ NOMINALE	CAPACITÀ EFFETTIVA	BARRA	SEZIONI BARRA	PORTATA NOM. POMPA	DIM.  (AXBXC)	PESO
	(L)	(L)	(m)		(L/min)	(cm)	(kg)
<b>MBS EVO 800</b>	800	894	12	5	168	245 x 270 x 160	700
<b>MBS EVO 800</b>	800	894	15	5	168	245 x 270 x 160	875
<b>MBS EVO 800</b>	800	894	16	5	168	245 x 320 x 160	890
<b>MBS EVO 800</b>	800	894	16	7	168	245 x 320 x 160	900
<b>MBS EVO 1000</b>	1000	1077	15	5	168	245 x 270 x 160	880
<b>MBS EVO 1000</b>	1000	1077	16	5	168	245 x 320 x 160	900
<b>MBS EVO 1000</b>	1000	1077	16	7	168	245 x 320 x 160	910
<b>MBS EVO 1000</b>	1000	1077	18	5	168	245 x 320 x 160	915
<b>MBS EVO 1000</b>	1000	1077	18	7	168	245 x 320 x 160	925
<b>MBS EVO 1200</b>	1200	1311	15	5	168	245 x 270 x 160	900
<b>MBS EVO 1200</b>	1200	1311	16	5	168	245 x 320 x 160	920
<b>MBS EVO 1200</b>	1200	1311	16	7	168	245 x 320 x 160	925
<b>MBS EVO 1200</b>	1200	1311	18	5	168	245 x 320 x 160	935
<b>MBS EVO 1200</b>	1200	1311	18	7	168	245 x 320 x 160	940

# SEMINATRICE PNEUMATICA PER SEMINA DIRETTA

## Serbatoi

Serbatoio seme e fertilizzante con pedana di carico. Capacità totale 3000 L. (Versione AS-F: 2000 L per seme, 1000 L per fertilizzante).

## Soffiante

Soffiante per trasporto pneumatico del seme e fertilizzante ad azionamento idraulico (40 L/min)



## Dosatore seme e fertilizzante

Distributore volumetrico per seme e fertilizzante a dosaggio indipendente con sistema di trasporto separato per ogni fila.

## Ruote trasporto stradale

Ruote di trasporto a bassa pressione 600/50-R22,5 (AS 450)  
700/50-R22,5 (AS 600).

## Ruote di compressione

Rullo di compressione per regolazione profondità, con ruote 17x8.00-R8 a bassa pressione.





#### **Moduli porta elementi**

Elementi di semina montati su moduli indipendenti e flottanti. Il sistema permette di seguire regolarmente il profilo del terreno con distribuzione uniforme del carico.

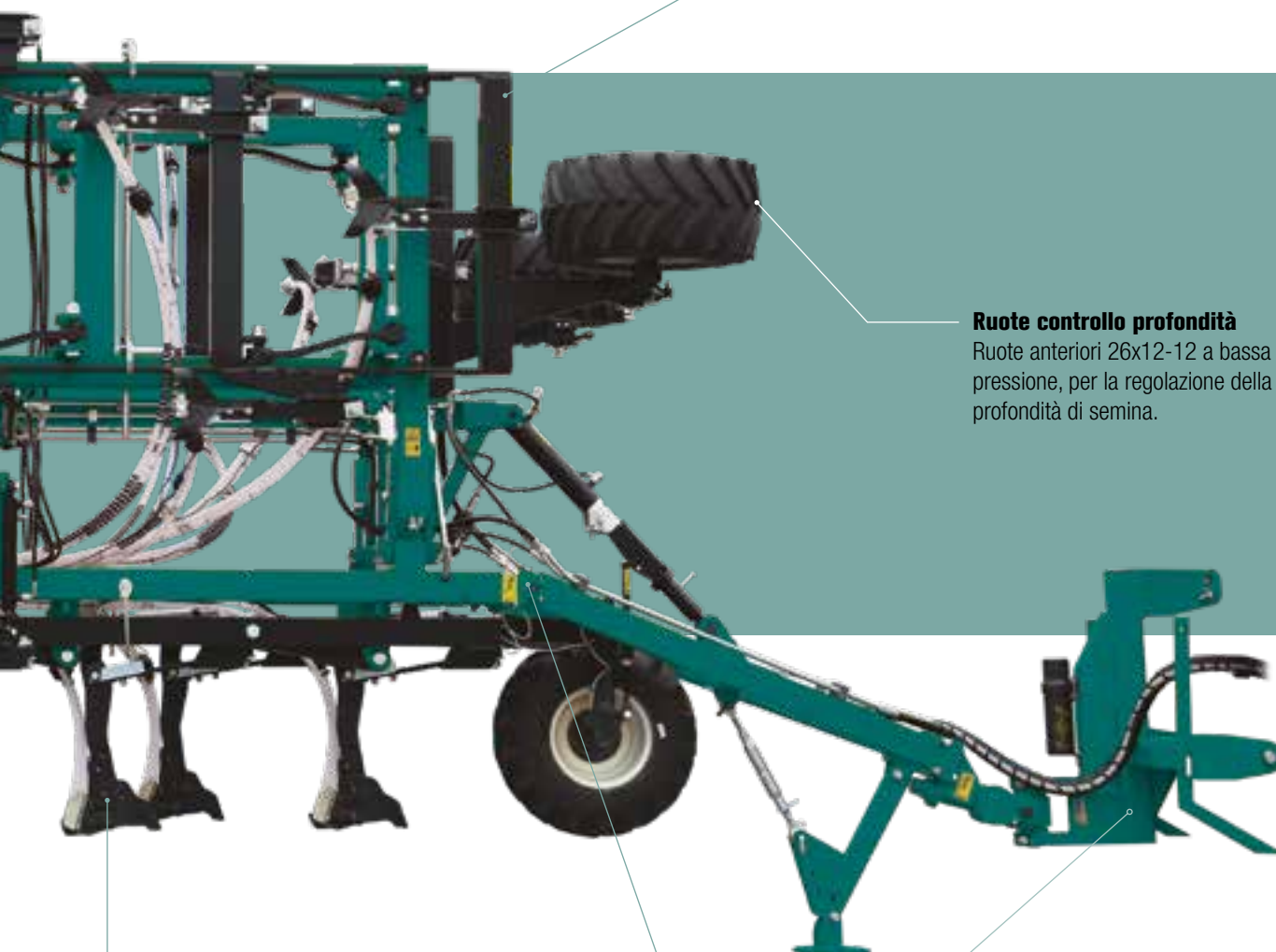

#### **Ruote controllo profondità**

Ruote anteriori 26x12-12 a bassa pressione, per la regolazione della profondità di semina.

#### **Attacco al trattore**

Attacco a 3 punti di II e III cat. mediante snodo di rotazione.

#### **Elementi di semina**

Spaziatura ottimale degli elementi di semina, su 5 ranghi. Luce libera da terra pari a 600 mm che consente l'ottimo deflusso dei residui colturali.

#### **Telaio**

Telaio pieghevole idraulico per trasporto su strada. Ingombro stradale minore di 3,0 m.

# AS-UST **Seminatrice pneumatica per semina diretta**

Le seminatrici della serie UST – Under Surface Seeding Technology – sono costruite per seminare su terreno non preparato o di minima lavorazione di cereali, colza, soia, foraggiere, colture intercalari.



MODELLO	N° DI FILE	INTERFILE MIN. (cm)	TELAIO (cm)	PESO (kg)	POTENZA RICHIESTA (hp)	CAPACITÀ	
						SEME	SPANDI (L)
<b>AS 450</b>	15	15	290/450	3600	130-150	3000	-
<b>AS 600</b>	20	15	300/600	4450	170-200	3000	-
<b>AS-F 450</b>	15	15	290/450	3650	130-150	2000	1000
<b>AS-F 600</b>	20	15	300/600	4500	170-200	2000	1000

Bullone di sicurezza: il sistema di connessione garantisce la protezione dell'elemento da sassi e altri detriti

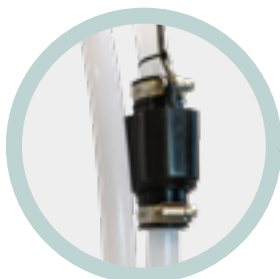

Ogni tubazione seme è predisposta di fotocellula controllo flusso per prevenire eventuali intasamenti.

Seme  
Fertilizzante

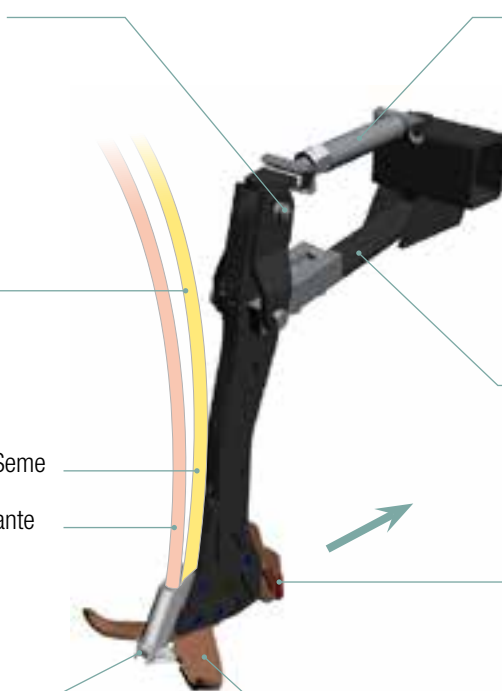

Martinetto meccanico per variare l'angolo di incidenza dell'elemento di semina.

Parallelogramma articolato per seguire il profilo del terreno.

Puntale con inserto in carburo di tungsteno per una lunga durata operativa.

Diffusore seme/fertilizzante.

Alette da 23 cm di contenimento del terreno.

## Sequenza d'ingresso dell'elemento di semina nel terreno



## Vantaggi agronomici dell'agricoltura conservativa attraverso la seminatrice AS-UST

- Riduzione del disturbo del suolo migliorando la struttura del terreno ed aumentando la mineralizzazione della sostanza organica favorendone lo sviluppo di organismi ed ofici benefici.
- Protezione del suolo dall'erosione e nessuno spreco di nutrienti minerali.
- Aumento della capacità di ritenzione idrica del suolo
- Elementi nutritivi disponibili dalle prime fasi di sviluppo con conseguente minor necessità di fertilizzante nelle fasi di levata delle colture.
- Migliore drenaggio idrico e crescita più rapida delle colture
- Efficace controllo meccanico delle malerbe.



L'elemento di semina ad alette UST (brevettato) permette di ottenere il solco di semina sollevando uno strato di terreno che si deposita sopra il seme dopo il passaggio dell'elemento stesso. Questa tecnologia garantisce di deporre il seme nel terreno senza farlo entrare in contatto con i residui colturali presenti. Inoltre le alette garantiscono un'efficace azione di diserbo meccanico.



L'elemento di semina mantiene in superficie i residui colturali in modo da evitare il contatto con il seme all'interno del solco.

### Vantaggi rispetto alla semina su sodo con elemento assolcatore a disco

#### Minor potenza impiegata e riduzione dei consumi

A parità di larghezza di lavoro, con la seminatrice AS-UST è richiesta una potenza di trazione più bassa, grazie al numero di elementi assolcatori impiegati.

Si evince che minor potenza specifica si traduce in minori consumi di combustibile fossile.

#### Parti soggette ad usura

Il complesso sistema d'interramento a dischi comporta notevoli parti in lavoro sottoposti ad usura e parti di ricambio necessarie al corretto mantenimento della macchina.

Grazie invece alla semplicità costruttiva dell'elemento assolcatore della seminatrice AS-UST i componenti di ricambio sono pochi ed economici.

#### A livello agronomico

Il sistema su sodo a dischi che interra e/o taglia i residui colturali con conseguente mescolamento del terreno congiuntamente all'interramento del seme, limita lo sviluppo dell'apparato radicale e crescita della pianta.

## Configurazione delle interfile

Il diffusore del seme bilaterale e la spaziatura tra gli assolcatori pari a 30 cm, permettono di ottenere diverse interfile di semina.

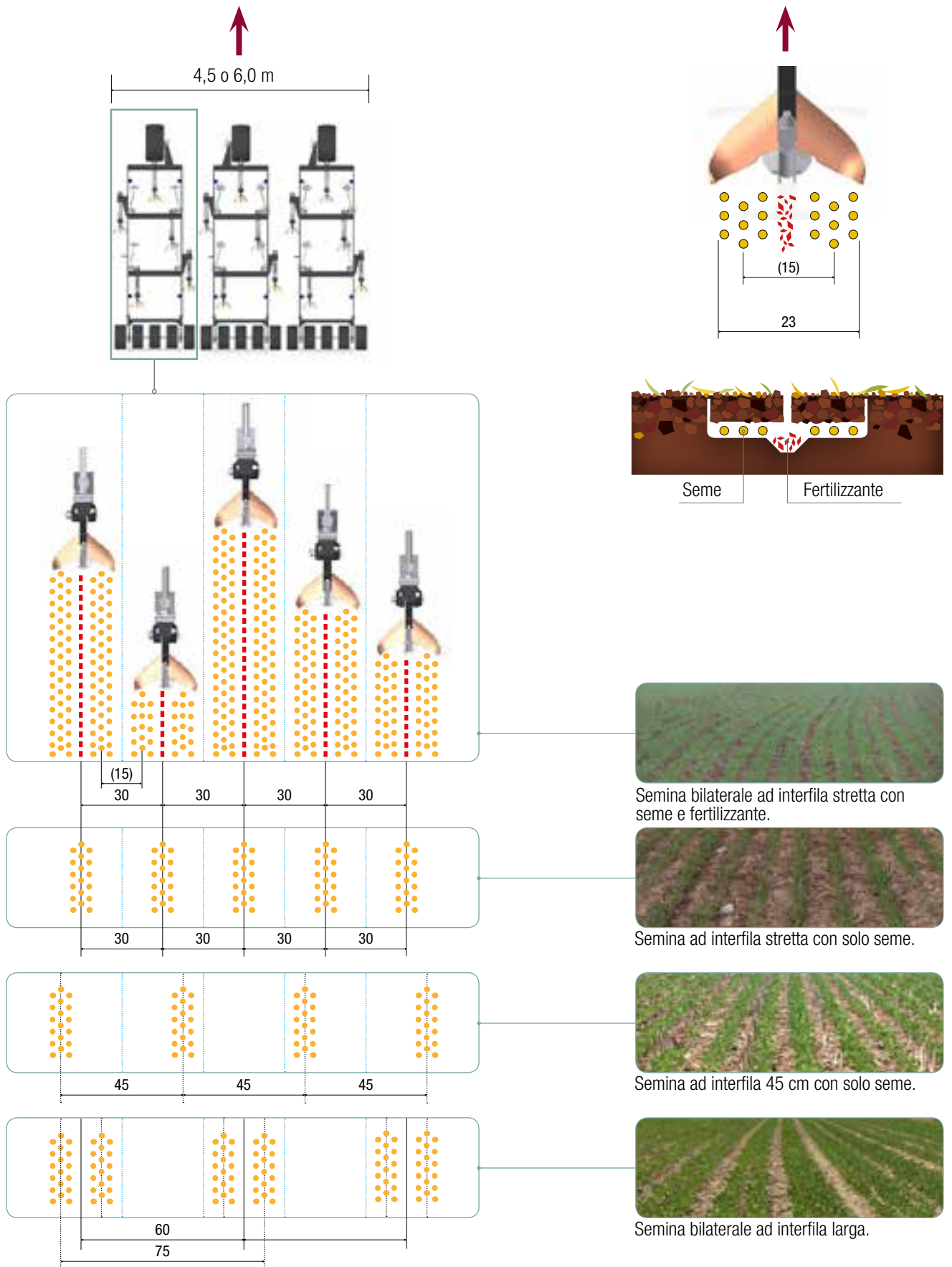

Configurazione disponibile a distanze interfilari diverse, ottenute escludendo alcune uscite o del distributore di semina, oppure dell'elemento di semina.

## Vantaggi economici

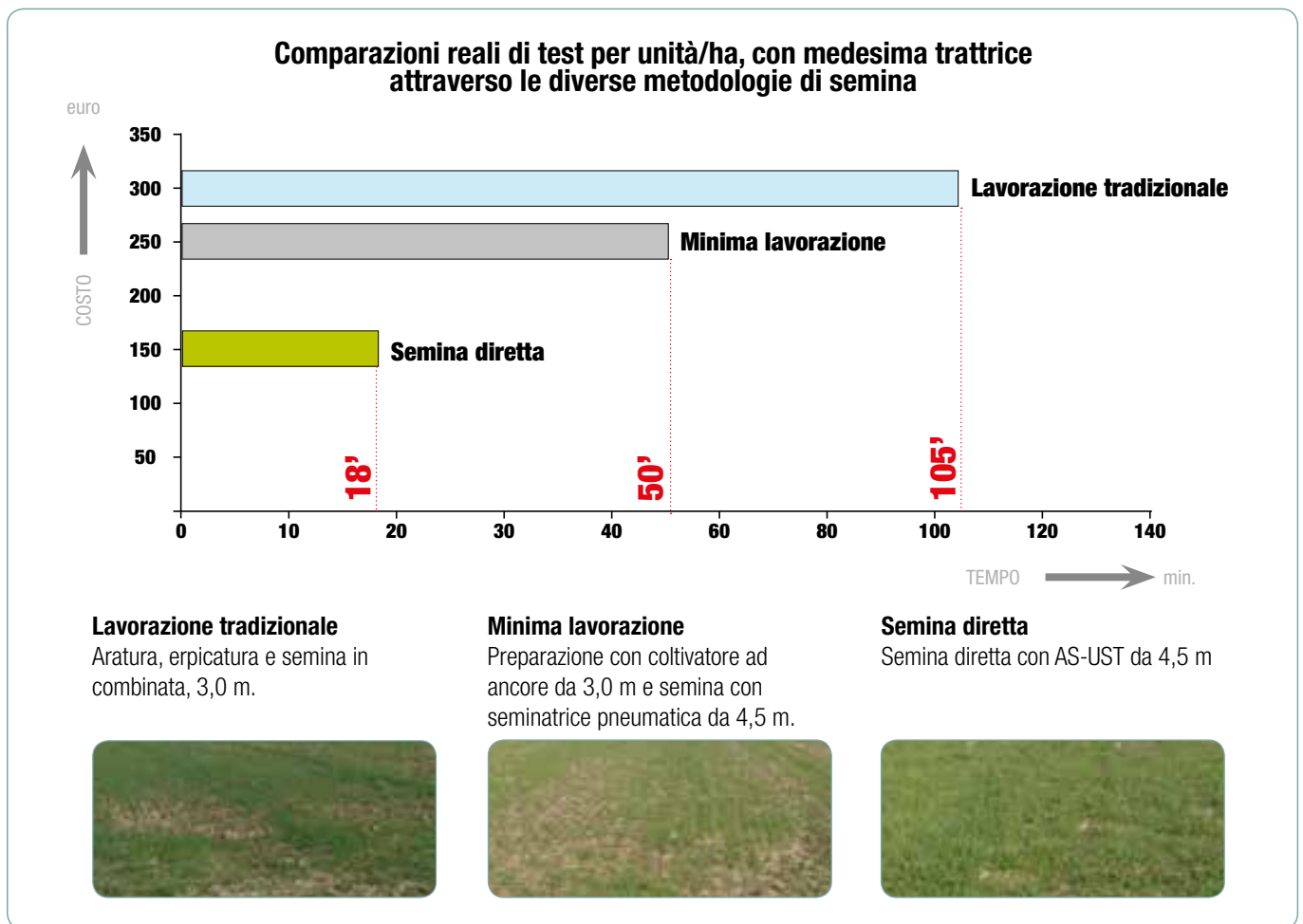

## Benefici economici derivanti dall'impiego della seminatrice AS-UST

### Tempo

Il tempo risparmiato si traduce da sempre in denaro, eliminare lavorazioni quali aratura, erpicatura, passaggi con erpici a dischi, ed in genere le preparazioni del terreno per la semina, significa risparmiare in media il 50% del costo rispetto alle lavorazioni tradizionali e circa il 30% raffrontato alla minima lavorazione.

### Ricambi

La seminatrice AS-UST ha un costo di mantenimento per Ha molto basso grazie alle pochissime parti soggette ad usura.

### Colture BIO

La semina su sodo AS-UST, utilizzata anche per le colture BIO, agevola la crescita dell'apparato radicale della specifica pianta.

### Versatilità

La versatilità della AS-UST permette di seminare la maggior parte delle colture esistenti quali soia, cereali, foraggere, cover crop; si può per questa ragione definire la seminatrice universale.



# ELEMENTO DI SEMINA 8000-RS

## Caratteristiche

Adatto alla semina sia su terreno lavorato che in condizioni di minima lavorazione, permette di mantenere la profondità di semina impostata. Caratterizzato da un sistema di interrimento a doppio disco, del diametro di 390 mm, è in grado di operare in presenza di residuo colturale in superficie. Il controllo della profondità di semina è affidato a due ruote in gomma poste lateralmente al punto di caduta del seme. Il parallelogramma, articolato, garantisce un'ampia escursione dell'elemento. Le ruote posteriori, di chiusura del solco, sono in gomma e presentano diverse regolazioni per ottimizzare la loro funzione.

## Serbatoio

Serbatoio seme da 50 l.



Molla regolabile per aumentare il carico sull'elemento di semina.

## MagicSem

Distributore di semi pneumatico.

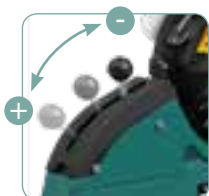

Regolazione ruote di profondità.

## Ruota

Ruote di chiusura solco da 1" (STANDARD).



## Optional

Ruote a chiusura a "V" da 2".  
Ruote a chiusura a "V" per terreni pesanti.

Ruote regolazione profondità da 16-4.5".



## Gancio

Gancio sollevamento seminatore.

Spartizolle.



## Assollatori

Assollatore a dischi (STANDARD).  
Assollatore a falciatore (OPTIONAL).





### Ruote regolazione profondità

Le ruote laterali del seminatore consentono, attraverso il loro movimento verticale, di ottenere una profondità di semina costante. Tale profondità può essere regolata tramite una maniglia posta a ridosso delle ruote stesse.

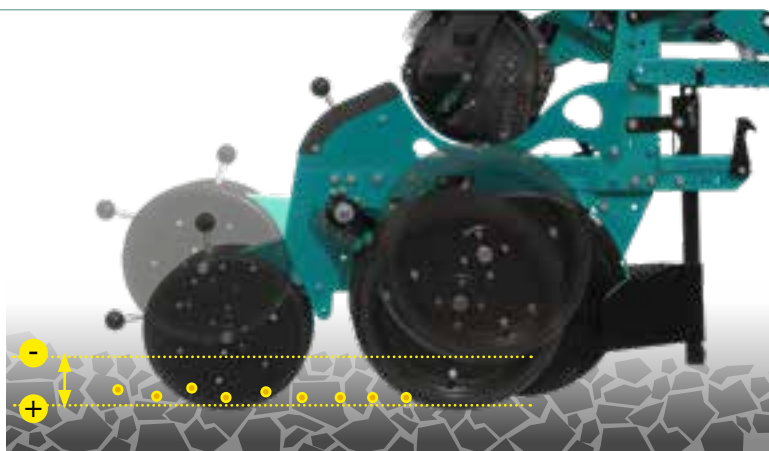

### Ruote di chiusura solco

Regolazione compressione seme.



Regolazione divergenza ruote.



Regolazione distanza tra ruote di compressione.



Ripuntatore per semina diretta su terreni leggeri.



Kit spartiresidui rotativo.



Kit disco ondulato.



Disco TURBO con attacchi.



Kit molla supplementare appesantimento elemento.



Kit ruota compressione concava con copriseme e ruotino in gomma.



Copriseme intermedio.



Ruotino premiseme.

### Accessori

ARBOS consente di configurare le proprie seminatrici secondo le esigenze specifiche dell'utilizzatore mediante una vasta gamma di accessori disponibili a catalogo.

# MS 8230

[MAIS, GIRASOLE, SOIA, BARBABIETOLA, COLZA, SORGO]



- La seminatrice della serie MS 8230 è una macchina molto versatile che, grazie alla gestione idraulica del sistema di spostamento EASY-SET e del telaio pieghevole, consente di raggiungere ingombro stradale ridotto anche con larghezze di lavoro fino a 6 metri.
- Un sistema di anelli finecorsa intercambiabili permette di variare facilmente e senza sforzi l'interfila di semina.



## DATI TECNICI

---

Elemento semina tipo 8000

---

Telaio con ali pieghevoli e dispositivo Easy-Set idraulico

---

Ingombro stradale da 2.54, 3.0 e 3.20 m

---

Dispositivo sicurezza contro l'apertura accidentale del telaio

---

Attacco 3 punti

---

P.d.p. 540 min-1

---

Albero cardanico con ruota libera 1" 3/8 Z6 (lunghezza 510 mm)

---

Vacuometro

---

Tracciafile idraulico automatico

---

Cambio centralizzato con 21 rapporti

---

Una serie di dischi semina

---

Una serie di anelli interfila

---

Paratia ed espulsore semi minuti

---

Convogliatore per la raccolta dei semi residui

---

Leva sollevamento elementi

---

Leva spostamento elementi

---

NOTE: Distributori idraulici trattore minimo 2

## MS 8230 Telaio pieghevole idraulico con Easy-Set

La seminatrice della serie MS 8230 è una macchina molto versatile che, grazie alla gestione idraulica del sistema di spostamento Easy-Set e del telaio pieghevole, consente di raggiungere larghezze di trasporto ridotte anche con macchine aventi larghezze di lavoro fino a 6 m.

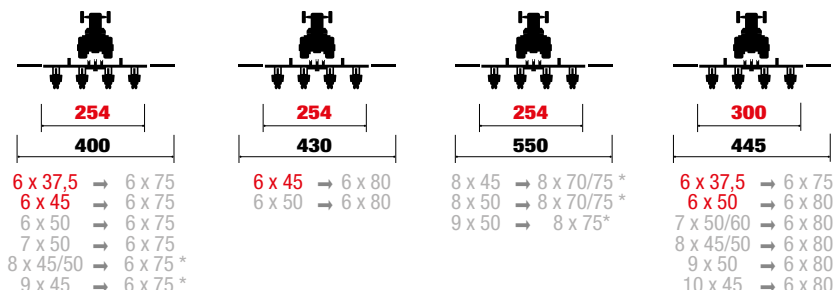

\* solo con ruote strette da 16" x 2,5"

N° DI FILE	INTERFILEA (cm)	TELAIO (cm)	PESO (kg)		POTENZA RICHIESTA (CV)	CAPACITÀ (l)		
			BASE	SPANDI		SEMI	MICRO	SPANDI
6	45-75	254/400	1040	1200	80-100	300	75	2 x 170
6	45-75	300/445	1100	1260	80-100	300	75	2 x 215
7	45-80	254/400	1140	1320	80-100	350	88	2 x 170
7	45-70	300/445	1190	1370	80-100	350	88	2 x 215

## MS 8230 Telaio pieghevole idraulico con Easy-Set

La seminatrice della serie MS 8230 è una macchina molto versatile che, grazie alla gestione idraulica del sistema di spostamento Easy-Set e del telaio pieghevole, consente di raggiungere larghezze di trasporto ridotte anche con macchine aventi larghezze di lavoro fino a 9 m.

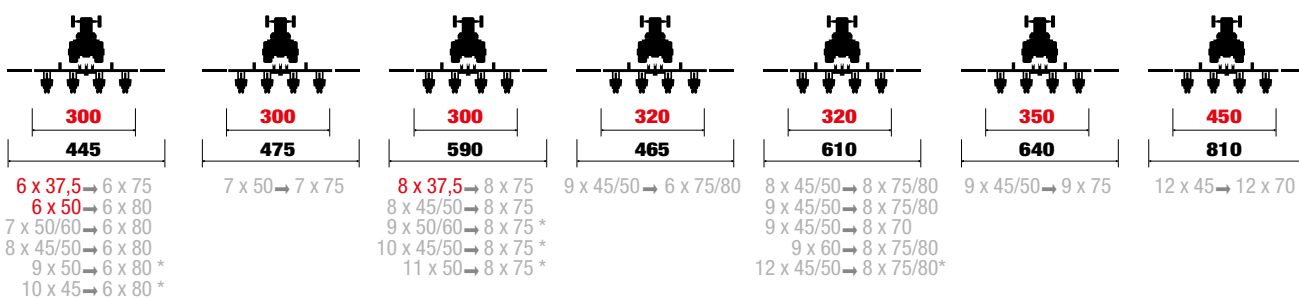

\* solo con ruote strette da 16" x 2,5"

N° DI FILE	INTERFILEA (cm)	TELAIO (cm)	PESO (kg)		POTENZA RICHIESTA (CV)	CAPACITÀ (l)		
			BASE	SPANDI		SEMI	MICRO	SPANDI
8	45-75	300/445	1280	1480	80-100	400	100	2 x 215
8	45-75	300/590	1330	1550	80-100	400	100	2 x 215
9	45-80	300/465	1370	-	80-100	450	113	-
8	45-80	320/610	1340	1560	80-100	400	100	2 x 215
9	45-80	320/610	1430	-	80-100	450	113	-
12	45-80	320/610	1700	-	90-110	600	150	-
12	45-70	450/810	2050	2550	120	600	150	1 x 1200

# MS 8130 Telaio telescopico

Questa seminatrice è dotata di telaio telescopico idraulico che consente una semplice gestione della macchina durante i trasferimenti stradali. La macchina è compatta ed il peso a sbalzo molto ridotto.

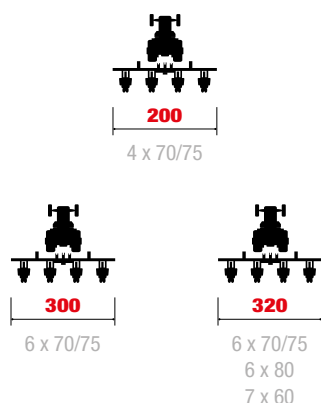

N° DI FILE	INTERFILA (cm)	TELAIO (cm)	PESO (kg)		POTENZA RICHIESTA (CV)	CAPACITÀ (l)		
			BASE	SPANDI		SEMI	MICRO	SPANDI
4	70-75	200	680	860	60-80	200	50	2 x 170
6	70-75	300	950	1170	80-100	300	75	2 x 215
6	80	320	980	1200	80-100	300	75	2 x 215
7	60	320	1100	-	80-100	350	88	-



# SEMINATRICI PNEUMATICHE DI PRECISIONE A FILE BINATE



## **MS TWIN**

Aumentare la produzione utilizzando la medesima superficie ora è possibile grazie all'innovativa seminatrice a file binate di ARBOS.

Variare l'investimento di semina e la genetica della pianta avvalendosi della semina a quinconce o "zig-zag" consente di aumentare la resa produttiva per ettaro mantenendo però invariata tutta l'attrezzatura presente in azienda, come sarchiatrici e barre di raccolta, poichè l'interfila tra le file binate è quella comune del mais (70-75 cm).

## **Elemento di semina**

MS TWIN è l'elemento di semina pneumatico di precisione della serie MS 8000 con assolcatore a doppio disco che permette di seminare a file binate con la tecnica a quinconce. L'elemento MS TWIN di ARBOS permette di seminare ad una distanza di 22 cm fra le file binate.



### Vantaggi

- Gli elementi sono montati in asse e non sfasati fra loro.
- Non si ha nessun impedimento fra le ruote di profondità.
- Distanza contenuta tra telaio ed elemento di semina con conseguente minor carico sul sollevatore.
- Mantenimento costante del sincronismo tra le bine al variare della distanza di semina.
- Possibilità di escludere la semina sulle file.

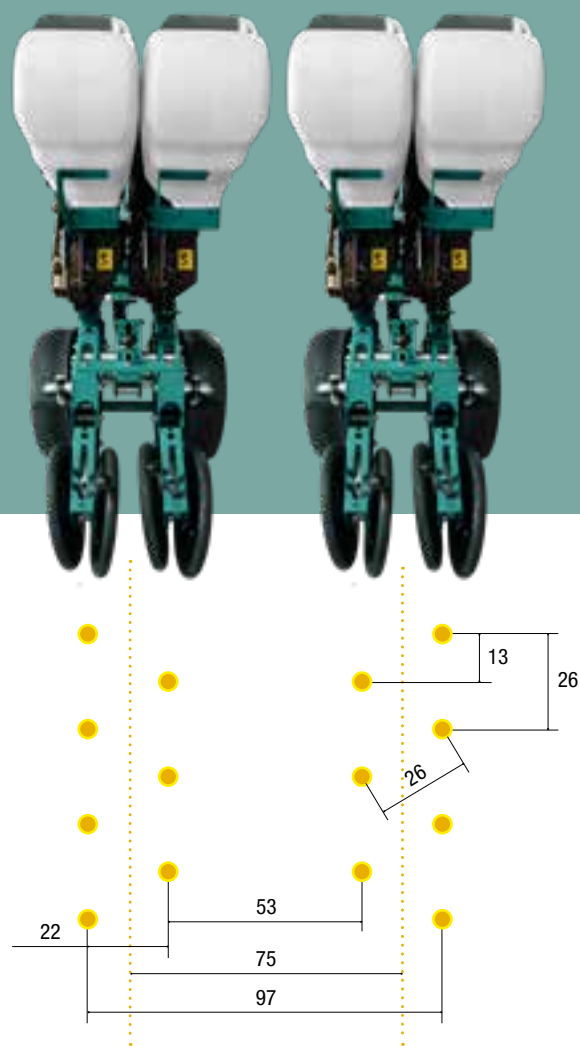

Investimento 105.000 semi/ha

# MS TWIN **Telaio fisso** **Telaio pieghevole verticale idraulico**

MS TWIN è l'elemento di semina pneumatico di precisione della serie MS 8000, con assolcatore a doppio disco, che permette di seminare a file binate, con la tecnica a quinconce. L'elemento MS TWIN di ARBOS permette di seminare a distanza di 22 cm. La seminatrice è configurabile da 2 a 12 file binate. Disponibile anche con telaio Easy-Set.



**150**  
2x2 x 70/75



**300**  
4x2 x 70/75



**450**  
6x2 x 70/75



**300**  
**450**  
6x2 x 70/75



**300**  
**600**  
8x2 x 70/75



**600**  
8x2 x 70/75



**900**  
12x2 x 70/75

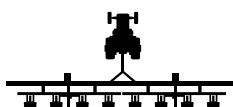

**1200**  
16x2 x  
70/75

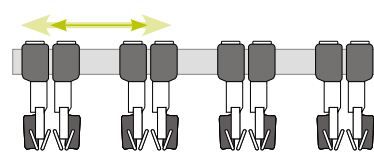

Con barra Easy-Set disponibili interfile da 53 cm fino a 70/75 cm

N° DI FILE	INTERFILE (cm)	TELAIO (cm)	PESO		POTENZA RICHIESTA (CV)	CAPACITÀ		
			BASE (kg)	SPANDI (kg)		SEMI (l)	MICRO (l)	SPANDI
4x2	53/70/75	300	1270	1450	100-110	400	100	2x215
6x2	53/70/75	450	1480	1760	110-120	600	150	2x215
6x2	53/70/75	300/450	1700	2050	120-130	420	150	2x215
8x2	53/70/75	600	1870	2250	130-140	800	200	2x700
8x2	53/70/75	300/600	2890	-	150-160	800	200	-
12x2-S	53/70/75	900	3100	3650	140-150	1200	300	2x900
16x2-3XL	53/70/75	1200	9000	10000	200-250	1120	-	4x900

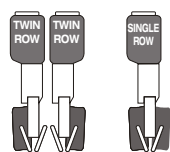

Interfile 75 cm (30")  
75.000 semi/ha

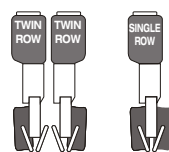

Interfile 75 cm (30")  
90.000 semi/ha

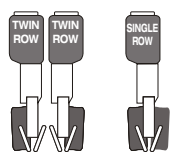

Interfile 75 cm (30")  
95.000 semi/ha

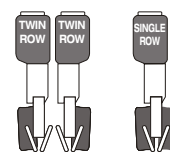

Interfile 75 cm (30")  
105.000 semi/ha

 L'apparato radicale ha molto spazio per crescere raggiungendo un'area di terreno più vasta per l'apporto nutritivo della coltura.

 Le radici trovano poco spazio per la crescita e la concorrenza con le altre piante diminuisce l'assorbimento di sostanze nutritive ed umidità.



**Tabella comparativa dell'area radicale a fila binata e fila singola**

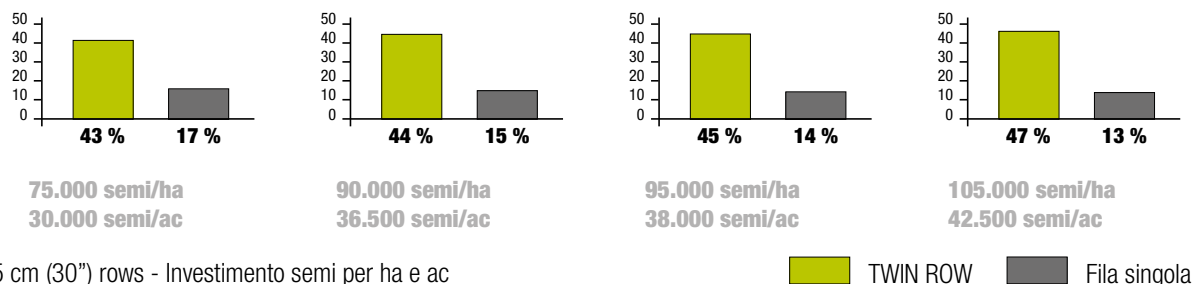

**L'attrezzatura rimane la stessa**

Non è necessario adattare o modificare le attrezzature, ARBOS TWIN ROW è adatta per interfile a 70 o 75 cm, come per le colture tradizionali.



SARCHIATURA



CONCIMAZIONE



TRATTAMENTI DELLA COLTURA



TRATTAMENTI DELLA COLTURA CON SEMOVENTI



RACCOLTA MAIS DA FORAGGIO



TREBBIATURA

**Adatto per la coltivazione di diverse colture**

Il sistema ARBOS TWIN idoneo per la semina di: mais, soia, girasole, sorgo, colza, arachidi, cotone e anche ortaggi.



MAIS



SOIA



GIRASOLE



SORGO



COLZA



ARACHIDE

# SEMINATRICE PER CEREALI COMBINATA CON ERPICE ROTANTE

Azionamento idraulico del soffiante dipendente da trattore. Portata olio in continuo di 40 l/min con ritorno olio diretto al serbatoio

## Serbatoio seme

Tramoggia di grandi dimensioni da 1300 l, con 2 dosatori.



Albero cardanico con frizione automatica (STANDARD).

**MK**  
Erpice rotante modello MK 150, MK 180, MK 270.

Rullo PAKER Ø 550 mm.

## Elementi di semina disponibili



Assolcatore a disco singolo con limitatore di profondità.



Assolcatore a disco singolo con ruotino controllo profondità.



Assolcatore a doppio disco con ruotino controllo profondità.



## MSD 2.0 COMBI

La seminatrice MSD 2.0 COMBI è particolarmente compatta per ridurre al minimo lo sforzo sul sollevatore con conseguente riduzione del compattamento del suolo.

Le seminatrici combinate ARBOS consentono di preparare, livellare e riconsolidare il terreno per poi seminare in un solo passaggio. Una macchina versatile per ridurre i tempi di lavoro.



### Tracciafile

Tracciafile idraulico automatico a disco (OPTIONAL).



Kit luci stradali e pannelli (STANDARD).

Pedana d'ispezione con scaletta pieghevole.



### Monitor X4

I 2 dosatori sono azionati da un motore elettrico e controllati dal monitor di semina ARBOS X4. Questo monitor permette di variare l'investimento di semina in modo rapido impostando il valore desiderato, inoltre controlla il flusso di semina per ogni sezione. Le funzioni di tramline e l'esclusione semina sono optional e si integrano al monitor X4.

## MK Erpice rotante

Per mantenere performance eccellenti anche in condizioni difficili con presenza di residui culturali, le nostre macchine sono progettate e costruite con una distanza ottimale tra il supporto portadenti e la cassa dell'erpice. Questo consente il passaggio agevole di una rilevante quantità di residui ed eventuali pietre senza incappare in fastidiosi intasamenti.

I denti dell'erpice assicurano inoltre un'ottimale penetrazione anche nei terreni difficili mantenendo una profondità di lavoro costante. Il rullo Paker con diametro di 550 mm è adatto per i terreni a medio e duro impasto, molto versatile e idoneo alla combinazione con la seminatrice.

Tre differenti erpici rotanti: MK 150 con unico cuscinetto a sfere per potenze fino a 150 CV, MK 180 per potenze fino a 180 CV e MK 270 per potenze fino a 270 CV, entrambi con cuscinetti conici opposti.

Tutti gli erpici possono avere come optional il kit smontaggio rapido dei denti.



\* standard - \*\* optional

MODELLO	N° DI DENTI	PROFONDITÀ LAVORO	LARGHEZZA		GIRI/MIN ROTORE		POTENZA RICHIESTA ERPICE	PESO ERPICE
			LAVORO	TRASPORTO	540	1000		
		(cm)	(cm)		(min <sup>-1</sup> )		(CV)	(kg)
<b>MK 150/300</b>	24	10-30	294	300	348 *	362 **	100-150	1575
<b>MK 180/300</b>	24	10-30	294	300	350 **	359 *	100-180	1645
<b>MK 180/350</b>	28	10-30	342	348	350 **	359 *	110-180	1830
<b>MK 270/300</b>	24	10-32	294	300	-	365 *	150-270	1715
<b>MK 270/350</b>	28	10-32	342	348	-	365 *	150-270	1900

### Accessori erpice rotante



Kit ancora rompitraccia rigido.



Kit ancora rompitraccia No Stop con molla.



Sgancio rapido coltelli erpice.

# MSD 2.0 COMBI Combinata con erpice rotante

Seminatrice pneumatica in linea per la semina dei cereali, delle foraggere e del colza. Le larghezze di lavoro variano da 3,0 m a 3,5 m con interfila minima di 12,5 cm (a richiesta sono disponibili interfile maggiori). I due dosatori sono azionati da un motore elettrico e controllati dal monitor di semina ARBOS X4. Questo monitor permette di variare l'investimento di semina in modo rapido impostando il valore desiderato, inoltre controlla il flusso di semina per ogni sezione. Le funzioni di tramline e l'esclusione semina sono optional e si integrano al monitor X4.



MODELLO	N° DI FILE	INTERFILE	TELAIO	PESO			POTENZA RICHIESTA	CAPACITÀ
				DISCO	DISCO+RUOTINO	D.DISCO+RUOTINO		SEMI
		(cm)	(cm)	(kg)			(CV)	(kg)
<b>MSD-C 300/150</b>	18	16.6	300	2220	2290	2330	130-170	1300
<b>MSD-C 300/150</b>	20	15.5	300	2250	2330	2380	130-170	1300
<b>MSD-C 300/150</b>	24	12.5	300	2320	2420	2470	130-170	1300
<b>MSD-C 300/180</b>	18	16.6	300	2290	2360	2400	140-190	1300
<b>MSD-C 300/180</b>	20	15.5	300	2320	2400	2450	140-190	1300
<b>MSD-C 300/180</b>	24	12.5	300	2390	2480	2540	140-190	1300
<b>MSD-C 350/180</b>	22	16.0	350	2560	2640	2700	160-210	1300
<b>MSD-C 350/180</b>	26	14.5	350	2630	2720	2790	160-210	1300
<b>MSD-C 350/180</b>	28	12.5	350	2660	2760	2830	160-210	1300
<b>MSD-C 300/270</b>	18	16.6	300	2370	2430	2470	180-250	1300
<b>MSD-C 300/270</b>	20	15.5	300	2400	2470	2520	180-250	1300
<b>MSD-C 300/270</b>	24	12.5	300	2460	2550	2610	180-250	1300
<b>MSD-C 350/270</b>	22	16.0	350	2650	2710	2770	200-270	1300
<b>MSD-C 350/270</b>	26	14.5	350	2700	2790	2860	200-270	1300
<b>MSD-C 350/270</b>	28	12.5	350	2750	2830	2900	200-270	1300





## MMX Spargiconcime portato doppio disco - 18/36 m

Lo spargiconcime MMX è una macchina precisa e compatta. È adatto per la distribuzione di concimi chimici granulari, polverulenti e pellettati. Permette di raggiungere ampiezze di spargimento fino a 36 m. Il gruppo di spargimento, la bulloneria ed i piattelli di apertura sono in acciaio inox per garantire la prevenzione della corrosione ed una migliore durata nel tempo. L'apertura idraulica di serie consente di disattivare una sola sezione (sx o dx); quando si effettua lo spargimento di confine, ad esempio, è possibile utilizzare solo una sezione.



MODELLO	CAPACITÀ	LARGHEZZA SPARGIMENTO	PTO	DIMENSIONE (AXBXC) 	PESO
	(l)	(m)	(r.p.m)	(cm)	(kg)
<b>MMX 1200</b>	1260	18/36	540	220 x 126 x 136	600
<b>MMX 1800</b>	1810	18/36	540	220 x 147 x 136	630
<b>MMX 2400</b>	2360	18/36	540	220 x 168 x 136	662
<b>MMX 3000</b>	3000	18/36	540	248 x 185 x 136	694
<b>MMX 3600</b>	3600	18/36	540	248 x 205 x 136	726
<b>MMX 4200</b>	4200	18/36	540	248 x 225 x 136	758

## MMX Spargiconcime portato doppio disco - 18/36 m

Lo spargiconcime MMX ELEKTRO è una macchina precisa e compatta. È adatto per la distribuzione di concimi chimici granulari, polverulenti e pellettati.

Il sistema ELEKTRO permette di adeguare, in modo automatico, l'apertura delle sezioni di dosaggio in funzione della velocità di avanzamento del trattore e delle reali caratteristiche di scorrimento dei fertilizzanti minerali utilizzati nella concimazione. Le 4 celle di carico, grazie al filtraggio automatico, calcolano le diverse caratteristiche del concime con la massima precisione ed affidabilità anche durante il movimento.

MODELLO	CAPACITÀ	LARGHEZZA SPARGIMENTO	PTO	DIMENSIONE (AXBXC) 	PESO
	(L)	(m)	(r.p.m)	(cm)	(Kg)
<b>MMX-E 1200</b>	1260	18/36	540	220 x 126 x 136	600
<b>MMX-E 1800</b>	1810	18/36	540	220 x 147 x 136	630
<b>MMX-E 2400</b>	2360	18/36	540	220 x 168 x 136	662
<b>MMX-E 3000</b>	3000	18/36	540	248 x 185 x 136	694
<b>MMX-E 3600</b>	3600	18/36	540	248 x 205 x 136	726
<b>MMX-E 4200</b>	4200	18/36	540	248 x 225 x 136	758

## MCA-W Spargiconcime portato doppio disco - 10/18 m

Lo spandiconcime MCA-W è una macchina precisa e compatta. È adatto per la distribuzione di concimi chimici granulari, polverulenti e pellettati. La particolare forma della tramoggia permette di raggiungere la larghezza max di ingombro pari 1,10 metri, specifico per la concimazione di culture interfilari con sestri di impianto molto stretti. Il convogliatore regolabile OPTIONAL consente larghezze di spargimento da 2 a 5 m. Il gruppo di spargimento, la bulloneria ed i piattelli di apertura sono in acciaio inox per garantire la prevenzione della corrosione ed una migliore durata nel tempo. L'apertura idraulica di serie consente di disattivare una sola sezione (sx o dx), quando si effettua lo spargimento di confine.



MODELLO	CAPACITÀ (L)	LARGHEZZA SPARGIMENTO (m)	PTO (r.p.m)	DIMENSIONE (AXBXC) (cm)	SERBATOIO		PESO (kg)
					ACCIAIO VERNICIATO	ACCIAIO INOX	
<b>MCA-W 600</b>	590	10/18	540	110 x 98 x 133	•	•	187
<b>MCA-W 800</b>	830	10/18	540	110 x 118 x 133	•	•	202
<b>MCA-W 1000</b>	1010	10/18	540	110 x 138 x 133	•	•	217

## MCA-W ELEKTRO Spargiconcime portato doppio disco - 10/18 m

Lo spandiconcime MCA-W ELEKTRO è una macchina precisa e compatta. È adatto per la distribuzione di concimi chimici granulari, polverulenti e pellettati. La particolare forma della tramoggia permette di raggiungere la larghezza max di ingombro pari 1,10 metri, specifico per la concimazione di culture interfilari con sestri di impianto molto stretti. Il sistema ELEKTRO permette di adeguare, in modo automatico, l'apertura delle sezioni di dosaggio in funzione della velocità di avanzamento del trattore e delle reali caratteristiche di scorrimento dei fertilizzanti minerali utilizzati nella concimazione. Le 4 celle di carico, grazie al filtraggio automatico, calcolano le diverse caratteristiche del concime con la massima precisione ed affidabilità anche durante il movimento.



MODELLO	CAPACITÀ (L)	LARGHEZZA SPARGIMENTO (m)	PTO (r.p.m)	DIMENSIONE (AXBXC) (cm)	PESO (kg)
<b>MCA-W E 600</b>	590	10/18	540	110 x 98 x 133	192
<b>MCA-W E 800</b>	830	10/18	540	110 x 118 x 133	210
<b>MCA-W E 1000</b>	1010	10/18	540	110 x 138 x 133	230

# RIPUNTATORE

Il ripuntatore ARBOS della serie ROCK è progettato e costituito per soddisfare le esigenze di utilizzo in terreni particolarmente tenaci e con presenza di residui colturali.

L'acciaio ad alta resistenza impiegato e la particolare struttura con giunzioni a bullone, rendono i ripuntatori ROCK adatti alle condizioni di lavoro più gravose.

Ciascuna ancora è dotata di dispositivo di sicurezza a bullone debitamente dimensionato e del puntale a sgancio rapido. Può inoltre, essere equipaggiata con gli esplosori per una migliore frantumazione del terreno. L'interfila tra le ancore è facilmente modificabile per meglio adattarsi alle necessità degli utilizzatori più esigenti.

Il ripuntatore ROCK può essere utilizzato anche in versione senza rulli. Il rulli posteriori sono dotati di movimentazione idraulica a parallelogramma che assicura una veloce e precisa regolazione della profondità di lavoro.

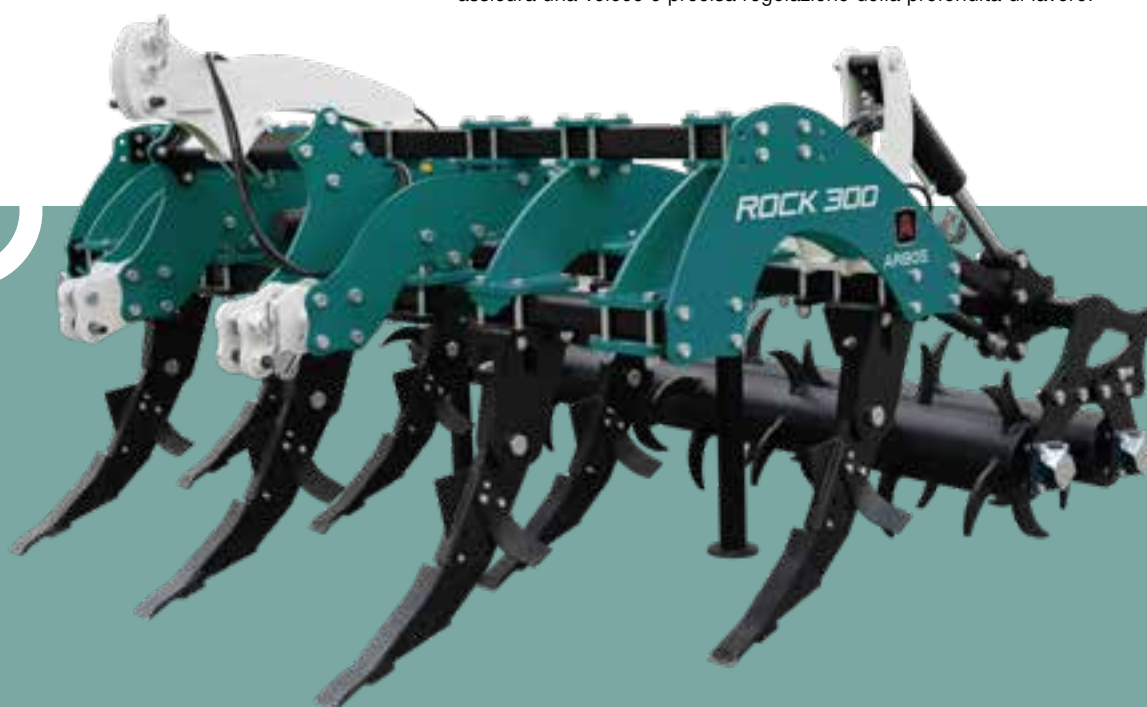

## OPTIONAL



**Ancora standard**



**Ancora Blast**



**Ancora Wings**



**Ruote di lavoro**



**Bandella manuale**



**bandella idraulica**



**Doppio rullo  
2 x Ø 220 mm**



**Doppio rullo  
Ø 360 + Ø 220 mm**



### Rulli a spuntoni controrotanti

La particolare architettura del telaio porta rulli, consente all'operatore di modificare l'interasse tra i rulli stessi, questa importante soluzione tecnica consente di personalizzare la macchina per potersi adattare perfettamente a tutte le condizioni del terreno.

1. Regolazione idraulica profondità lavoro
2. Regolazione meccanica distanza rulli
3. Regolazione meccanica assetto rulli

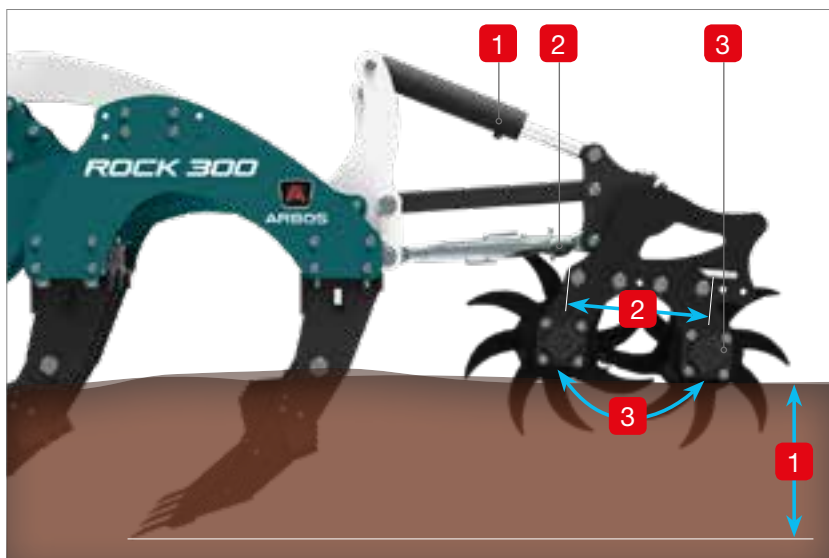

### Esplosori

Gli esplosori in acciaio con trattamento antiusura possono essere regolati in due diverse posizioni per adattarsi a tutte le tipologie di terreno.

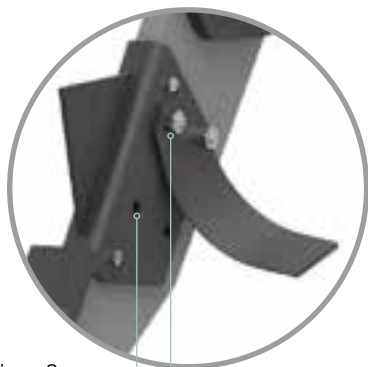

Posizione 2

Posizione 1

### Giunzioni

Giunzioni realizzate mediante sistema di bloccaggio con bulloneria ad alta resistenza.

### Ancore

Le ancore sono dotate di dispositivo di sicurezza a bullone.

### Puntali Long Life

I puntali sono realizzati in acciaio antiusura e sono facilmente sostituibili grazie al sistema di smontaggio rapido.

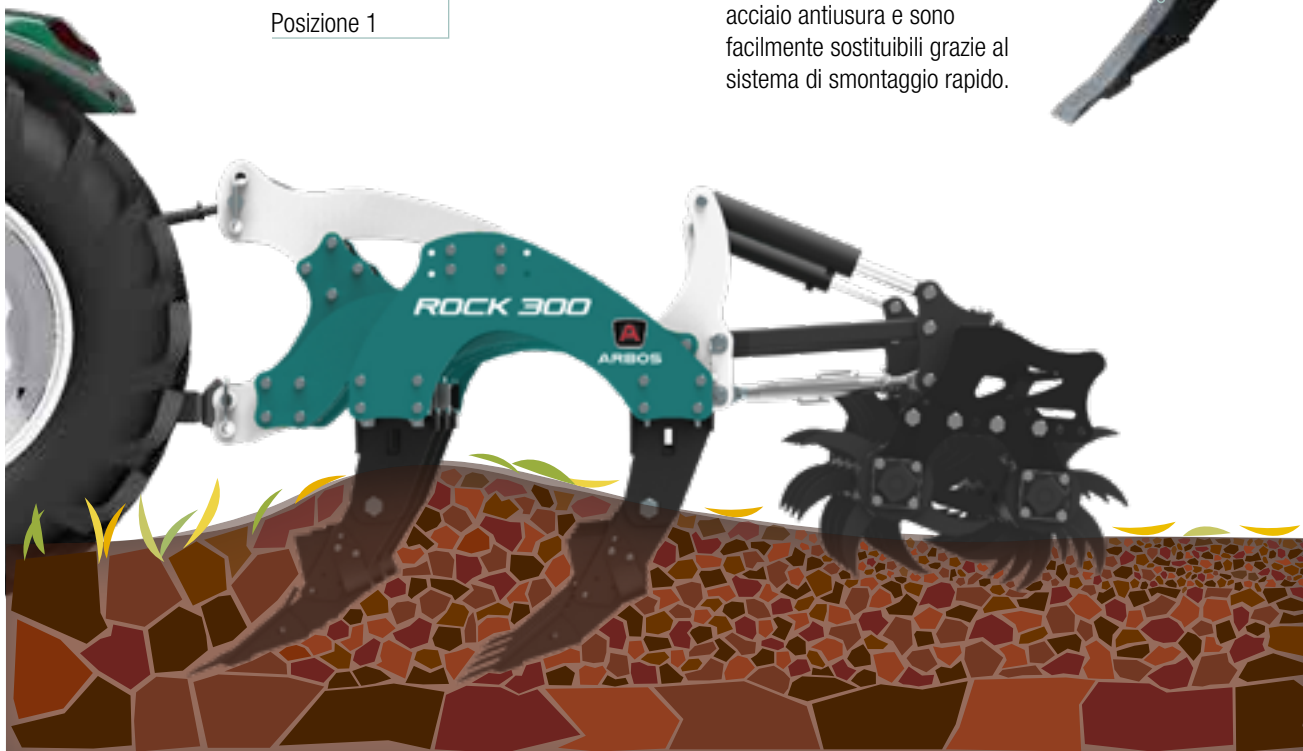

### Ancore

Anche in condizioni di lavoro con abbondante presenza di residuo colturale in terreni particolarmente tenaci non condizionano le eccellenti performance del ripuntatore ROCK. Grazie infatti alla considerevole altezza da terra e alla distanza tra le file di ancore, debitamente proporzionata è garantito il perfetto rimescolamento del suolo ed il libero deflusso del terreno all'interno del ripuntatore senza intasamenti anche lavorando alla massima profondità.

## ROCK Ripuntatore

Le caratteristiche dell'acciaio impiegato e la particolare struttura con giunzioni realizzate mediante bulloni, rendono i ripuntatori ROCK adatti a condizioni di lavoro gravose ed intense. Ciascuna ancora è dotata del dispositivo di sicurezza a bullone e del puntale a sgancio rapido e può essere equipaggiata con gli esplosori. Il ripuntatore ROCK M2 ha una altezza telaio da terra di 78 cm.

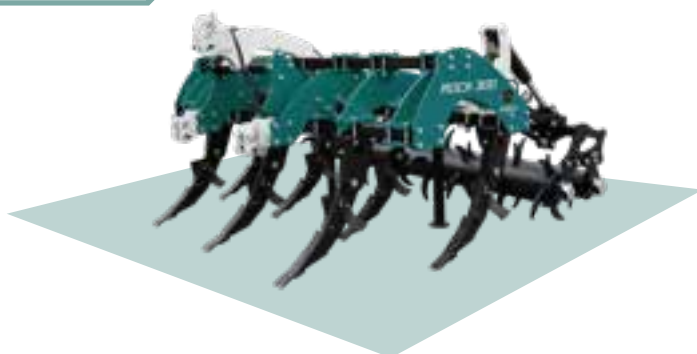

MODELLO	N° DI ANCORE	PROFONDITÀ LAVORO	TELAIO	DISTANZA RANGHI	PESO		POTENZA RICHIESTA	
					BASE	RULLI	BASE	MAX
		(cm)	(cm)	(cm)	(kg)		(hp)	
<b>ROCK M2 250/5</b>	5	55	250	80	940	1390	130-170	200
<b>ROCK M2 250/7</b>	7	55	250	80	1150	1600	150-220	250
<b>ROCK M2 300/5</b>	5	55	300	80	980	1480	130-170	200
<b>ROCK M2 300/7</b>	7	55	300	80	1170	1670	150-220	250

## ROCK Ripuntatore

Le caratteristiche dell'acciaio impiegato e la particolare struttura con giunzioni realizzate mediante bulloni, rendono i ripuntatori ROCK adatti a condizioni di lavoro gravose ed intense. Ciascuna ancora è dotata del dispositivo di sicurezza a bullone e del puntale a sgancio rapido e può essere equipaggiata con gli esplosori. Il ripuntatore ROCK M3 ha una altezza telaio da terra di 92 cm.

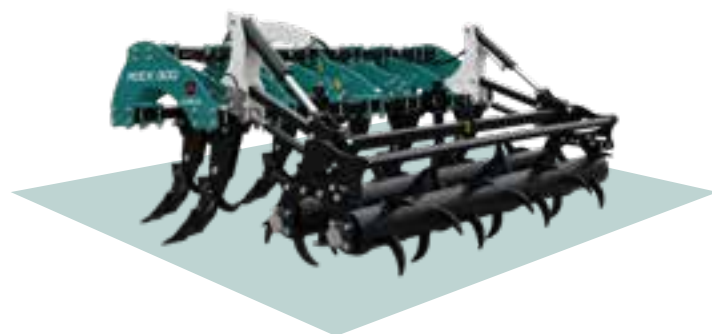

MODELLO	N° DI ANCORE	PROFONDITÀ LAVORO	TELAIO	DISTANZA RANGHI	PESO		POTENZA RICHIESTA	
					BASE	RULLI	BASE	MAX
		(cm)	(cm)	(cm)	(kg)		(hp)	
<b>ROCK M3 250/5</b>	5	65	250	87	1400	2040	150-250	280
<b>ROCK M3 300/5</b>	5	65	300	87	1440	2140	150-250	280
<b>ROCK M3 300/7</b>	7	65	300	87	1700	2400	200-370	400
<b>ROCK M3 400/7</b>	7	65	390	87	1740	2540	200-370	400
<b>ROCK M3 400/9</b>	9	65	390	87	2100	2900	250-400	420





**ARBOS GROUP** S.p.A. a s.u.  
Via Canale, 3 - 41012 Migliarina di Carpi - Modena - Italy • T +39 0522 640111 - F +39 0522 699002  
[arbos.com](http://arbos.com)