

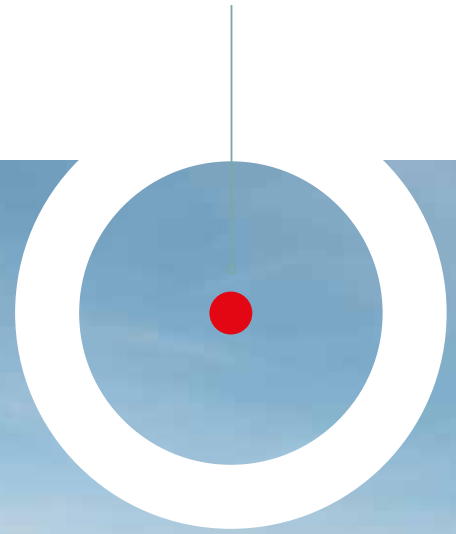

ARBOS



CATALOGUE PRODUITS

Tracteurs, Semoirs, Épandeurs, Pulvérisateurs



CATALOGUE PRODUITS
ARBOS

PROFIL D'ENTREPRISE

Technologique, respectueux de l'environnement, conçu sans compromis : ARBOS, la nouvelle marque qui s'est lancée avec ambition sur le marché mondial, avance à plein régime pour compléter toute la ligne, ajoutant à la gamme de tracteurs une série complète, efficace et moderne d'outils agricoles.

Les lignes directrices du projet industriel ARBOS sont claires :

- VALORISATION DE LA TRADITION ITALIENNE
- CONCEPTION AUX PLUS HAUTS NIVEAUX TECHNOLOGIQUES
- RESPECT DES QUESTIONS ENVIRONNEMENTALES
- PASSION POUR LE DESIGN



ARBOS reprend les valeurs d'une ancienne marque italienne glorieuse, en actualise les points forts, exploite d'importantes économies d'échelle, se concentre sur l'excellence de conception et met tout le monde d'accord avec un style original et primé* : les conditions du succès sont toutes réunies, menées de l'avant avec engagement et conviction, à la recherche de cette Qualité d'excellence qui - à elle seule - peut garantir un succès durable et complet. Une approche que nous définissons Tecno-Green et qui est l'épine dorsale de notre philosophie d'entreprise.

Aujourd'hui, le chemin a finalement été tracé et les nouveaux produits de la ligne complète - en rapide évolution, entièrement réalisés dans les deux usines de production de San Vito al Tagliamento et Carpi - entrent massivement sur le marché national et international.













Tous les produits se caractérisent par leur confort et leur fonctionnalité, leur style, leurs excellentes performances, leur souci de l'environnement et leur facilité d'utilisation : le Made in Italy n'a jamais été aussi intelligent, dans un mélange réussi de conception, de soin exécutif et de respect du monde qui nous entoure. Mais toujours en tenant compte des coûts d'achat, d'exploitation et d'entretien.

Nous sommes une combinaison de compétence, de tradition et de modernité. Nous sommes prêts - absolument prêts - à relever les défis d'aujourd'hui et de demain.

Nous sommes rapides mais prudents, des innovateurs avec les pieds sur terre. Nous sommes ARBOS.

* Red Dot Winner 2017



	Compacts	6
	Tracteurs plein champ	10
	Tracteurs verger/vignoble	20
	Décompacteurs	32
	Semoirs pneumatiques de précision	36
	Semoirs pour céréales	50
	Semoirs en combiné avec herse rotative	58
	Semoirs pneumatiques pour semis direct	62
	Bineuses universelles pour cultures en rangs	68
	Épandeurs d'engrais	70
	Pulvérisateurs portés	74
	Appareils électroniques	80

2025
2035



SIMPLE, POLYVALENT, ROBUSTE ET ÉCOLO

Le tracteur idéal pour toute activité. Respectueux de l'environnement grâce à l'adoption de moteurs à injection diesel plus propres et plus efficaces. Avec 25 ou 35 chevaux, 3 ou 4 cylindres et 16 rapports, blocage de différentiel arrière, les modèles 2025 et 2035 sont la solution idéale pour les opérateurs privés et les exploitations agricoles.

- Moteur de 25 ch, 3 cylindres, et 35 ch 4 cylindres.
- Transmission 8+8 synchro shift
- Prise de force hydraulique 540/1000 tr/min
- Conforme à tractor mother regulation (TMR)
- Blocage du différentiel arrière

DONNÉES TECHNIQUES

		2025	2035	
MOTEUR				
Type	Injection diesel directe			
Puissance	ch/kW	25/18,4	35 /25,8	
Cylindres	nbre	3	4	
Cylindrée	cm ³	1530	2160	
TRANSMISSION				
n° rapports	8+ 8 Synchro Shift, traction mécanique, traction intégrale			
Inverseur	Mécanique			
Vitesse	km/h	30		
SYSTÈME HYDRAULIQUE				
Débit de la pompe	l/min	15 + 32		
Distributeurs hydrauliques arrière	2 SE/DE			
POSTE DE CONDUITE				
Plateforme	Intégrale montée sur garnitures antivibratoires silicone à déformation variable			
DIMENSIONS ET POIDS				
Longueur maximale	mm	3558		
Largeur	mm	1550		
Empattement	mm	1800		
Poids avec arceau	kg	1630	1714	
Poids avec cabine standard	kg	1724	1805	
PNEUS				
Avant et arrière	7.0-12	9.5-24	260/70R16	320/85R24
	7.0-12	11.2-20	8.0/16	360/80R24
	6.0-16	11.2-24	6.5/16	12.4-24
	240/70R16	280/85R24	240/70R16	280/85R24
	260/70R16	360/70R24	6.0-16	11.2-24
	-	-	260/70R16	360/70R24

3055

- Moteur de 50 ch, 4 cylindres
- Transmission 12F+12R
- Prise de force hydraulique 540/1000 tr/min
- Conforme à tractor mother regulation (TMR)
- Blocage du différentiel arrière



DONNÉES TECHNIQUES

MOTEUR		
Type		Injection diesel directe
Puissance	ch/kW	50/36,8
Cylindres	nbre	4
Cylindrée	cm ³	3168
TRANSMISSION		
n° rapports		12 + 12 Synchro Shift, traction mécanique, traction intégrale
Inverseur		Mécanique, synchronisé
Vitesse	km/h	40
SYSTÈME HYDRAULIQUE		
Débit de la pompe	l/min	15 + 45
Distributeurs hydrauliques arrière		2 SE/DE
POSTE DE CONDUITE		
Plateforme		Intégrale montée sur garnitures antivibratoires silicone à déformation variable
DIMENSIONS ET POIDS		
Longueur maximale	mm	4136
Largeur	mm	1660
Empattement	mm	1990
Poids avec arceau	kg	2300
Poids avec cabine standard	kg	2480
PNEUS		
Avant et arrière	8.3-20	14.9-24
	8.3-20	12.4-28
	260/70R20	380/85R24
	280/70R16	260/70R20
	260/70R20	380/85R24
	31X9.5-16	13-20
	280/70 R20	380/70 R28

COMPACT, EFFICACE ET FIABLE

Conformément à la nouvelle norme TMR, grâce à l'évolution des machines dans une interprétation moderne, le nouveau tracteur 3055 offre fiabilité, qualité et performances.

Avec un moteur écocompatibles de 50 chevaux, une prise de force hydraulique (540/1 000 tr/min), un blocage de différentiel arrière et 24 rapports, la série ARBOS 3000 allie efficacité et utilité dans une machine attentivement conçue qui dispose de tout ce dont vous vous attendez... et bien plus.



3050



- Moteur 4 cyl 48 ch
- Boîte de vitesses 12+12 + fast reverse (4 rm rapides supplémentaires)
- Multifonctionnalités

SPÉCIALISÉ

3050 est la gamme étudiée par ARBOS pour les emplois spécialisés les plus diversifiés : du champ au travail entre les rangs de vignes et de vergers, des serres aux pépinières, jusqu'aux différentes opérations de transport au sein de l'exploitation agricole et, enfin, pour l'entretien professionnel des espaces verts. ARBOS 3050 est la réponse à quiconque a besoin d'une machine flexible, multifonctionnelle mais, dans tous les cas, toujours caractérisée par les points forts propres aux tracteurs ARBOS : compact en termes de dimensions, robuste et fiable.

DONNÉES TECHNIQUES

MOTEUR

Type		Lombardini LDW 2204 step 3A
Puissance	kW(ch)	35,3/48
Régime nominal	tr/min	2800
Cylindres	nbre	4 aspirés
Refroidissement		eau
Cylindrée	cm ³	2199 cm ³
Réserve de couple		8%
Capacité réservoir	l	45

TRANSMISSION

Nbre de vitesses		12+12 avec inverseur + Fast Reverse (4 RM)
Embrayage boîte de vitesses		à sec de 9"
Inverseur		synchronisé
Blocage diff. arrière		mécanique
Vitesse	km/h	30

FREINS ET DIRECTION

Type de freins		à disques multiples à bain d'huile avec actionneur mécanique
Type de direction		hydrostatique
Angle de braquage		55°

PDF ARRIÈRE		
Type		indépendante à 540/1 000 tr/min sens horaire ; synchronisée avec les vitesses de la boîte de vitesses sens de rotation inverse des aiguilles d'une montre
Embrayage		Indépendante, mécanique avec disque à sec
Commande		mécanique
PDF AVANT (en option)		
Type		indépendante à 1 000 tr/min sens antihoraire
Embrayage		électromagnétique
Commande		électrique
PDF VENTRALE (en option)		
Type		indépendante à 2 000 tr/min
Embrayage		à sec
Commande		mécanique
RELEVAGE ARRIÈRE		
Type		Relevage hydraulique ascendant et descendant à effort contrôlé et position
Capacité de relevage	kg	1800
Attelage 3-points		Cat. 1N
RELEVAGE AVANT (en option)		
Type	l	ascendant et descendant
Capacité de relevage	kg	350
Attelage 3-points		Cat. 1N
SYSTÈME HYDRAULIQUE		
Débit pompe	l	33
Distributeurs hydrauliques arrière		2 distributeurs (en monobloc) type double effet avec retour levier à ressort.
Distributeurs hydrauliques avant (en option)		3 distributeurs en monobloc
CABINE ET POSTE DE CONDUITE		
Plateforme		Intégrale montée sur garnitures antivibratoires silicone à liquide
Arceau de sécurité		oui
Cabine		GL 12 TOP CALDA FULL GLASS
Instrumentation		analogique
Siège du conducteur		sur suspension élastique
Crochet de remorquage		type B/CEE
DIMENSIONS ET POIDS		
Longueur (mini-maxi)	mm	2949
Largeur (mini-maxi)	mm	1309-1500
Hauteur au châssis (mini-maxi)	mm	1885-1940
Hauteur à la cabine (mini-maxi)	mm	2090-2180
Garde au sol (mini-maxi)	mm	300+316
Empattement	mm	1723
Voie avant (mini-maxi)	mm	964-1152
Voie arrière (mini-maxi)	mm	980-1134
Rayon minimum de braquage avec freins	m	3,2
Poids avec arceau de sécurité	kg	1475
Poids avec cabine	kg	1645
PNEUS DE SÉRIE		
Arrière-avant		280/85R20 - 200/70R16
		360/70R20 - 11.0/65x12"
		38/14.00x20 - 27/8.50x15
		320/70R24 - 240/70R16



SÉRIE 5000

- Moteur 4 cyl. / 3 400 cm³ TIER IV FINAL
- Transmission modulaire 5 rapports pour 3 gammes Global et Advanced
- Cabine 4 montants à haute visibilité
- Relevage avec capacité jusqu'à 4 600 kg et circuit hydraulique de 110 l/min

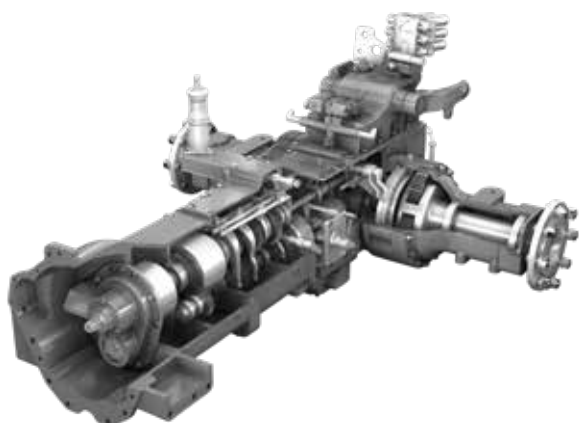

TRANSMISSION MODULAIRE, EN PLUSIEURS CONFIGURATIONS POSSIBLES

L'un des enjeux les plus complexes auquel le service de conception ARBOS a été confronté a été le suivant : concevoir une transmission simple mais efficace, moderne et infatigable, sans être cependant compliquée ou onéreuse. Le résultat est sous les yeux de tous : une transmission « accessible », en phase avec les solutions techniques les plus actuelles, à la robustesse et à la fiabilité à toute épreuve, comme le témoignent les innombrables et extrêmement rigoureux essais effectués sur le terrain. Le projet de base a été développé selon deux configurations différentes : Global et Advanced.

DIESEL de l'année 2015

Pour la Série 5000, il nous était impossible de nous contenter d'un moteur quelconque, nous en voulions un innovant, efficace, économe en termes de consommations et fiable à 100%. Nous avons opté pour le Kohler 3404 TCR SCR Tier IV F, quatre cylindres de 3 400 cm³, une excellence en matière de moteurs agricoles ; Ce n'est pas un hasard s'il a été proclamé « Diesel de l'année » 2015. Aujourd'hui, la gamme ARBOS 5000 offre quatre modèles allant de 110 à 136 ch et 95% du couple disponible entre 1 300 et 1 800 tr/min. L'une des exclusivités de ces propulseurs est le système SCR compact (avec DOC incorporé) installé sur l'échappement. Le résultat est un capot aux lignes fuselées, enveloppantes, élégantes et personnelles, fonctionnelles et au rayon de braquage réduit.



KOHLER 3404 TCR SCR

- 4 cylindres, cylindrée 3 400 cm³ Tier IV F
- Puissance maxi 136 ch (95% disponible à 1 900 tr/min)
- Couple maxi 500 Nm à 1 400 tr/min
- 95% du couple maxi disponible de 1 300 à 1 800 tr/min
- Couple de démarrage 410 Nm et réserve de couple 36%
- Consommation spécifique 205 g / kWh



UN CONFORT AUTOMOBILE

Style, confort et fonctionnalité : en cabine, attendez-vous à un habitacle digne de l'industrie automobile, à l'enseigne du bien-être et de l'ergonomie, accueillant durant les longues journées de travail, fruit d'un mélange réussi de visibilité, commodité et sécurité maximale.

À une pressurisation parfaite, un niveau sonore réduit et un microclimat confortable et uniforme quelle que soit la saison et l'heure de la journée, vient s'ajouter un poste de conduite accessible et accueillant.

La vaste surface vitrée de 360° (à l'avant, l'angle utile est de 42° vers le haut, à l'arrière, il est de 30° vers le bas) assure une visibilité exceptionnelle et facilite les opérations avec le chargeur frontal et avec les outils installés à l'arrière.

À la base du projet de la cabine, une approche d'ingénierie d'avant-garde, avec une structure dessinée pour répartir les efforts sur l'ensemble de la surface pour plus de sécurité et aussi pour optimiser le rapport poids/puissance, grâce à un poids réduit d'un tiers par rapport aux solutions traditionnelles.

Le profil affiné du toit contribue à réduire ultérieurement la hauteur du tracteur et à faciliter la perception des encombrements dans les passages plus étroits.

Élégance, commodité, visibilité et sécurité : difficile de trouver mieux !



INTÉRIEURS : À L'ENSEIGNE DE L'ERGONOMIE

Nature intuitive et interactions homme-machine simples, en termes de position, charge et course des leviers sont à la base du design de la cabine. L'inverseur sous le volant (mécanique synchronisé ou hydraulique) est pratique et fonctionnel aussi bien avec le chargeur frontal que dans les fossés, tout comme le levier de vitesses, du relevage et des distributeurs, tous sont toujours à portée de main tandis que les commandes électrohydrauliques du blocage et de la traction intégrale rendent les opérations de manœuvre immédiates et intuitives. Dans la cabine, citons, parmi les nombreuses solutions intéressantes, la colonne de direction (à double réglage en inclinaison et en hauteur), avec volant à trois secteurs qui, grâce aussi à la direction assistée, améliore le confort. Sur le tableau de bord, les commandes des feux, du chauffage et de la climatisation ont toutes été placées de façon judicieuse. Le puissant groupe de climatisation (entièrement situé sous le capot, avec un circuit court et donc plus efficace), les aérations et la forme particulièrement arrondie des vitres optimisent la circulation et assurent une climatisation uniforme sans excès de chaleur ou de froid. La Série 5000 est disponible avec un afficheur analogique traditionnel ou bien avec un afficheur numérique plus moderne à cristaux liquides de 7 pouces, à l'interface simple et personnalisable.



ARBOS 5130



DONNÉES TECHNIQUES

		ARBOS 5100	ARBOS 5115	ARBOS 5130
MOTEUR				
Modèle		Tier IV Final		
Cylindres/Cylindrée	N°/cm ³	4/3404		
Admission		2000 bars rampe commune		
Système d'injection		16 soupapes		
Puissance maximale homologuée (2000/25/CE)	ch/kW	110/81	122/90	136/100
Régime nominal	tr/min	2200		
Couple maximal	Nm	470	480	500
Régime moteur au couple maximum	tr/min	1400	1400	1400
Système de refroidissement		Liquide-Huile - Gaz (EGR)		
Contrôle moteur		électronique		
Filtre à air		à sec avec cartouche de sécurité et éjecteur de poussières		
Pot d'échappement		échappement latéral sur le montant de la cabine		
Système de post-traitement		DOC+ SCR intégré à l'échappement latéral		
Capacité réservoir Ad-blue	l	22		
Capacité réservoir	l	130		

TRANSMISSION GLOBAL

Embrayage		Double embrayage 13" à sec, à commande hydraulique		
Nombre de rapports		5		
Nombre de gammes		2		
Super-réducteur		STD		
Nombre de vitesses	AVANT+ARRIÈRE	30 + 30 (2 stades Powershift sous charge)		
Régime maximum		40 km/h		
Inverseur		mécanique avec levier sous le volant		
Traction intégrale		Enclenchement électrohydraulique		
Blocage du différentiel		Blocage 100% avec enclenchement électrohydraulique		

TRANSMISSION ADVANCED

Embrayage		À disques multiples à bain d'huile		
Nombre de rapports		5		
Nombre de gammes		2		
Super-réducteur		STD		
Nombre de vitesses	AVANT+ARRIÈRE	45 +15 (3 stades Powershift sous charge)		
Vitesse maximale		40 km/h		
Inverseur		Powershuttle		
Traction intégrale		Enclenchement électrohydraulique		
Blocage du différentiel		Blocage 100% avec enclenchement électrohydraulique		

P.D.F. ARRIÈRE

Embrayage		À disques multiples à bain d'huile		
Vitesse	tr/min	540-1000 / 540-540E		
Commande		électrohydraulique		

FREINS ET DIRECTION

Système de freinage		À disques multiples à bain d'huile et enclenchement 4RM		
Freinage hydraulique remorque		Système hydraulique		
		pneumatique		
Direction assistée		STD		
Angle de braquage		55°		

		ARBOS 5100	ARBOS 5115	ARBOS 5130
ESSIEU AVANT				
Type		Medium duty	Heavy duty	
Lestages avant		10 lestage jerrycan de 48 kg + 60 kg de support essieu - total 540 kg - OPT		
Garde-boue avant		directeurs		

RELEVAGE HYDRAULIQUE				
Relevage arrière		Mécanique avec Easy lift électronique (OPT)		
Capacité de relevage	kg	4 400/ 4.600 (avec cylindres externes auxiliaires)		
Capacité de la pompe	l/min	110 l/mn total à centre ouvert		
		70 l/min dédiés aux outils		
Distributeurs auxiliaires	nbre	2/3/4 distributeurs mécaniques avec déviateur de débit électrohydraulique (4 en tout)		
Attelage 3-points		Bras cat. 2 ou 3N à attelage rapide + troisième point hydraulique (OPT)		
Relevage avant		capacité maximale 2 000 kg		
		lestage monobloc de 850 kg		

POSTE DE CONDUITE				
Cabine		originale insonorisée, suspendue sur garnitures antivibratoires, toit haute visibilité à profil incurvé, jusqu'à 8 phares de travail (4 ar. + 4 av.) + rétroviseurs télescopiques (TMR)		
Climatisation		Air conditionné		
Écran		afficheur numérique à cristaux liquides de 7"		
Siège conducteur		à suspension mécanique + ceinture de sécurité		
		à suspension pneumatique + ceinture de sécurité		

		5100	5115	5130
DIMENSIONS ET POIDS : avec pneumatiques arrière				
Arrière		540/65 R34	600/65 R38 (W18L*38)	600/65 R38 (W18L*38)
Frontal		440/65 R24	440/65 R28 (W14L*28)	440/65 R28 (W14L*28)
Longueur maximale aux bras	mm	4.249	4.299	4.299
Largeur (mini-maxi)	mm	1916-2348	1916-2348	1966 - 2538
Hauteur maximum à la cabine	mm	2.644	2.756	2.756
Garde au sol	mm	452	524	524
Empattement	mm	2.347	2.397	2.397
Voie avant (mini-maxi)	mm	1559-2013	1559-2013	1559-2013
Voie arrière (mini-maxi)	mm	1436-1868	1436-1868	1366-1938
Poids avec cabine	kg	4.200	4.600	4.600



SÉRIE 7000

Propulsée par un 6 cylindres (puissances allant de 220 à 260 ch), infatigable et économe en termes de consommation, la série 7000 exploite une transmission (définie « implement powershift ») qui assure douceur, efficacité et relax pour l'opérateur. La cabine non plus n'admet pas de critique : confort et silence maximum, avec un grand espace intérieur et une visibilité hors normes.



Polyvalence et performances dans toutes les applications grâce au système « implement powershift » : 4 stades PWS pour chaque rapport, étudiés pour optimiser aussi bien les travaux les plus intenses



Moteur 6 cylindres FPT - hautes performances et consommation réduite



DONNÉES TECHNIQUES



		ARBOS 7220	ARBOS 7240	ARBOS 7260
MOTEUR				
Émission			Tier V Final	
Cylindres/Cylindrée	N°/cm ³		FPT 6/6 700	
Admission			2000 bars rampe commune	
Système d'injection			24 soupapes	
Puissance maximale homologuée (2000/25/CE)	ch/kW	220/161	240/176	260/191
Couple maximal	Nm	950	1050	1050
Système de refroidissement			Liquide	
Contrôle moteur			électronique	
Pot d'échappement			échappement latéral sur le montant de la cabine	
Système de post-traitement			DOC+ SCR intégré à l'échappement latéral	
Capacité réservoir Ad-blue	l		50	
Capacité réservoir	l		350 (OPT 450)	
TRANSMISSION ADVANCED				
Embrayage			À disques multiples à bain d'huile	
Nombre de rapports			5	
Nombre de gammes			2	
Super-réducteur			STD	
Nombre de vitesses	AVANT+ARRIÈRE		60 + 15 (avec 4 rapports « IMPLEMENT Powershift »)	
Vitesse maximale			50km/h limitée à 40 km/h à régime économique moteur (1 840 tr/min)	
Inverseur			Powershuttle	
Traction intégrale			Enclenchement électrohydraulique	
Blocage du différentiel			Blocage 100% avec enclenchement électrohydraulique	
PDF ARRIÈRE				
Embrayage			À disques multiples à bain d'huile	
Vitesse	tr/min		540 - 540Eco - 1 000 - 1 000Eco	
Commande			électrohydraulique	
FREINS ET DIRECTION				
Système de freinage			À disques multiples à bain d'huile et enclenchement 4RM	
Freinage hydraulique remorque			Système hydraulique pneumatique	
Direction assistée			STD	
Angle de braquage			55°	
Pont avant			à suspensions indépendantes	

		ARBOS 7220	ARBOS 7240	ARBOS 7260
RELEVAGE HYDRAULIQUE				
Relevage arrière		Électronique		
Capacité de la pompe	l/min	160 l/min Load Sensing pompe à pistons cylindrée variable à centre fermé + 40 l/min		
Distributeurs	arrière	4 électrohydrauliques de série + Power Beyond		
	avant	3 ventraux électrohydrauliques		
Capacité de relevage maxi aux rotules	kg	10500		
POSTE DE CONDUITE				
Cabine		originale insonorisée, suspendue sur garnitures antivibratoires, toit haute visibilité à profil incurvé, jusqu'à 8 phares de travail (4 ar. + 4 av.) + rétroviseurs télescopiques		
Climatisation		Air conditionné		
Écran		afficheur numérique à cristaux liquides de 7"		
Siège conducteur		à suspension pneumatique + ceinture de sécurité		
DIMENSIONS ET POIDS : avec pneumatiques arrière				
Masse véhicule	kg	8500		
Masse maximum admissible	kg	14000		
Empattement	mm	2950		
Pneu maximum arrière		710/60 R42		



SÉRIE 4000 F

4060 F - 4080 F - 4080 F PRO



Les modèles ARBOS 4060 F - 4080 F représentent la réponse optimale aux besoins des professionnels travaillant dans les vignobles et les vergers : puissance et maniabilité, fiabilité et prestations, tels sont les atouts qui font de ces tracteurs des compagnons idéaux pour travailler dans toutes les conditions, souvent difficiles, des cultures spécialisées. Ces modèles trouvent leur principal point fort dans les dimensions compactes.

DONNÉES TECHNIQUES

MOTEUR

Cylindres / kW / ch		FCA 3 cyl - 35 kW / 48 ch 4 cyl 55 kW / 75 ch
Modèle		3 Cyl Tier IIIA / 4 Cyl Tier IIIB Turbo
Admission		injection directe

TRANSMISSION

Type		Boîte de vitesses Dual Power 16+8, 8+8 avec leviers latéraux
Inverseur		Inverseur mécanique
Blocage du différentiel		Traction intégrale et blocage différentiel mécanique

RELEVAGE ET HYDRAULIQUE

Capacité de relevage	kg	2300
Pompe	l/min	38 à centre ouvert
Distributeurs mécaniques arrière		3

POSTE DE CONDUITE

Version		Demi-plateforme
---------	--	-----------------

DIMENSIONS ET POIDS

Empattement	mm	1690-1831
Poids	kg	1900
Pneu arrière		360/70R20
Largeur (mini-maxi)	mm	1364-1748 1364-1794

- L'empattement le plus réduit de la catégorie
- Boîte de vitesses exclusive brevetée avec le système « dual power »
- Un rayon de braquage minimum
- Stabilité et adhérence au sol maximales, grâce à l'excellente répartition des poids





4080 F PRO

- Empattement limité
- Boîte de vitesses exclusive brevetée avec le système « dual power »
- Confort de conduite : plateforme montée sur garnitures antivibratoires et cabine « overview » avec climatiseur
- Excellent rapport poids/puissance et répartition du poids
- Homologué pour 40 km/h



DONNÉES TECHNIQUES

MOTEUR		
Cylindres / kW / ch		FCA 4 cyl 55 kW / 75 ch
Modèle		Tier IIIB Turbo
Admission		injection directe
TRANSMISSION		
Type		Boîte de vitesses Dual Power 16+8, 8+8 avec leviers latéraux
Inverseur		Inverseur mécanique
Blocage du différentiel		Traction intégrale et blocage différentiel mécanique
Vitesse	km/h	40
RELEVAGE ET HYDRAULIQUE		
Capacité de relevage	kg	2300
Pompe	l/min	38 à centre ouvert
Distributeurs mécaniques arrière		3
POSTE DE CONDUITE		
Version		Plateforme intégrale/cabine suspendue montée sur garnitures antivibratoires
DIMENSIONS ET POIDS		
Empattement	mm	1831
Poids	kg	1900 (plateforme)
Pneu		360/70R20
Largeur (mini-maxi)	mm	1290-1770

4080F Pro : Pro comme Professionnels, des machines conçues pour s'adapter au mieux aux différents types de vergers et de vignobles. Propulsés par les moteurs 4 cylindres les plus compacts de leur catégorie, ils offrent des performances globales extrêmement élevées, une vitesse allant jusqu'à 40 km/h pour accélérer les transferts et le choix entre les versions plateforme ou cabine avec climatisation.

SÉRIE 4000 Q

4090Q - 4100Q - 4110Q



DONNÉES TECHNIQUES

MOTEUR

FCA 4 Cyl Tier IIIB
4090Q : 59 kW / 80 ch
4100Q : 67 kW / 91 ch
4110Q : 75 kW / 102 ch

FAP + EGR

TRANSMISSION

Boîte de vitesses 24+12 4 vitesses pour 3 gammes + mini-réducteur (20%)

Inverseur mécanique

Traction intégrale et blocage différentiel électrohydraulique

SYSTÈME HYDRAULIQUE

Capacité de relevage : 2 500 kg

Relevage électronique (Opt.)

Débit pompe 100 l/min (39+61) à centre ouvert

jusqu'à 3 distributeurs mécaniques + 2 distributeurs électrohydrauliques arrière

jusqu'à 3 distributeurs électrohydrauliques avant

POSTE DE CONDUITE

Plateforme / Cabine pressurisée

DIMENSIONS ET POIDS

Empattement : 1 923 mm

Poids : 2 275 kg (Plat)

Pneu : 420/65R20

Larg. (mini-maxi) : 1 591 - 1 876 mm

- Traction et adhérence maximale au sol grâce à son barycentre bas
- Versions avec cabine « low profile » super surbaissée de 180 cm
- Confort de conduite : plateforme montée sur garnitures antivibratoires à viscosité variable
- Plus polyvalent qu'un isodiamétrique, plus performant qu'un tracteur sur chenilles, extraordinaire dans le transport sur réseau routier
- Parfaite répartition du poids

La série 4000Q représente une classe de tracteurs à part sans égal sur le marché. La carrosserie au design attrayant et fuselé, le rayon de braquage plus étroit, les quatre grandes roues motrices, quasiment isodiamétriques, et la puissante motorisation font de la série 4000Q la machine idéale pour travailler entre les rangs de vignobles et de vergers, du fait des hauteurs limitées et des espaces de manœuvre réduits et, de façon plus générale, sur les terrains en pente et accidentés. La structure portante compacte, caractérisée par une répartition du poids de 50% sur l'essieu avant et de 50% sur l'essieu arrière, permet de conserver un centre de gravité bas et près du centre de la machine ainsi que de décharger complètement la motricité au sol pour un travail en toute sécurité, même avec des outils très lourds et sur pentes prononcées.



- Capacité du circuit hydraulique 39+61 litres
- Excellente répartition du poids
- Polyvalence maximale : F - maniable et agile
AF - robuste et compact
- Confort de conduite : plateforme montée sur garnitures antivibratoires et cabine « pressurisée » avec climatiseur

SÉRIE 4000 F

4090F - 4100F - 4110F



Un « petit » pour les vergers et les vignobles avec plus de 100 chevaux ? La Série 4000 F et 4000AF (intercooler turbo, traction intégrale, plateforme montée sur garnitures antivibratoires ou avec cabine avec vue panoramique et air conditionné) ne feront pas regretter les tracteurs de plus grandes dimensions. Équilibrés, compacts, audacieux et infatigables, ils sont les alliés idéaux pour un travail sans souci : il est disponible en 6 versions pour trouver EXACTEMENT celui fait pour vous.

DONNÉES TECHNIQUES

MOTEUR

FCA 4 Cyl Tier IIIB
4090 F : 59 kW / 80 ch
4100 F : 67 kW / 91 ch
4110 F : 75 kW / 102 ch

FAP + EGR

TRANSMISSION

Boîte de vitesses 24+12 4 vitesses pour 3 gammes + mini-réducteur (20%)

Inverseur mécanique

Traction intégrale et blocage différentiel électrohydraulique

SYSTÈME HYDRAULIQUE

Capacité de relevage : 2 500 kg

Relevage électronique (Opt.)

Débit pompe 100 l/min (39+61) à centre ouvert

jusqu'à 3 distributeurs mécaniques arrière

jusqu'à 3 distributeurs électrohydrauliques avant

POSTE DE CONDUITE

Plateforme / Cabine pressurisée

DIMENSIONS ET POIDS

Empattement : 1 973 mm

Poids : 2 375 kg (Plat)

Pneu : 360/70R24

Larg. (mini-maxi) : 1 404 - 1 830 mm

SÉRIE 4000 AF

4090AF - 4100AF - 4110AF



DONNÉES TECHNIQUES

MOTEUR

FCA 4 Cyl Tier IIIB
 4090 AF : 59 kW / 80 ch
 4100 AF : 67 kW / 91 ch
 4110 AF : 75 kW / 102 ch
 FAP + EGR

TRANSMISSION

Boîte de vitesses 24+12 4 vitesses pour 3 gammes + mini-réducteur (20%)
 Inverseur mécanique
 Traction intégrale et blocage différentiel électrohydraulique

SYSTÈME HYDRAULIQUE

Capacité de relevage : 2 500 kg
 Relevage électronique (Opt.)
 Débit pompe 100 l/min (39+61) à centre ouvert
 jusqu'à 3 distributeurs mécaniques arrière
 jusqu'à 3 distributeurs électrohydrauliques avant

POSTE DE CONDUITE

Plateforme / Cabine pressurisée

DIMENSIONS ET POIDS

Empattement : 1990
 Poids : 2 375 kg (Plat)
 Pneu : 360/70R28
 Larg. (mini-maxi) : 1 404 - 1 830 mm



SÉRIE 4000 E

4070E - 4080E - 4090E - 4100E

- Gamme 3 et 4 cylindres jusqu'à 92 ch
- Adhérence au sol maximale
- Boîte de vitesses 16+16 avec inverseur synchronisé
- Poids 2 325 kg





Bien posés sur leurs quatre roues motrices, larges, basses et toutes identiques, les isodiamétriques de la Série 4000E représentent la solution idéale pour travailler en toute sécurité dans les situations les plus difficiles et ce, également grâce aux nouvelles carrosseries plus fines sur le haut et à leur rayon de braquage ultra réduit.

Et maintenant, également avec les tout nouveaux 4 cylindres jusqu'à 92 ch : ils n'auront jamais été aussi puissants, aussi fiables, aussi ARBOS.

DONNÉES TECHNIQUES

MOTEUR

FCA 3 cyl 45 kW / 61 ch - 52 kW / 71 ch

FCA 4 cyl 60 kW / 81 ch - 68 kW / 92 ch

Tier IIIB

FAP + EGR

TRANSMISSION

16+16

Inverseur mécanique

Blocage différentiel électrohydraulique

SYSTÈME HYDRAULIQUE

Capacité de relevage 2 000 kg

Débit pompe 55 l/min à centre ouvert
jusqu'à 4 distributeurs mécaniques arrière (3+1)

POSTE DE CONDUITE

Plat

DIMENSIONS ET POIDS

Empattement : 1 550 mm

Poids : 2 275 - 2 325 kg

Pneu : 320/70R20

Larg. (mini-maxi) : 1 335 - 1 575 mm



SÉRIE 3000 E

3020 E AR - 3030 E SW - 3040 E SW
3050 E SW/AR - 3060 E SW/AR



DONNÉES TECHNIQUES

L'ÉVOLUTION DE L'ISODIAMÉTRIQUE

Les nouveaux systèmes isodiamétriques ARBOS ont été revisités et sont conformes aux normes TMR 2 (Tractor Mother Regulation) en vigueur. La carrosserie fuselée, le rayon de braquage plus serré, les quatre roues motrices identiques et les puissantes motorisations à injection directe de 20 à 48 ch font de la série 3000 E la machine idéale pour travailler entre les rangs de vignobles et vergers, du fait des hauteurs limitées et des espaces de manœuvre réduits. La structure portante compacte permet de préserver un centre de gravité bas et près du centre de la machine, d'où une répartition optimale du poids afin de travailler en toute sécurité même avec des outils très lourds.

3020 - 3030 - 3040 - 3050 E	3060 E
MOTEUR	
2 cyl : 3020 15 kW / 20 ch ; 3 cyl : 3030 18 kW / 25 ch ; 3040 24 kW / 33 ch ; 3050 28 kW / 38 ch	FCA 3 cyl 35 kW / 48 ch
Tier IIIA injection directe	
TRANSMISSION	
6+3 Inverseur mécanique	12+4, 16+16 Synchronisé
Blocage différentiel mécanique	
SYSTÈME HYDRAULIQUE	
Capacité de relevage 500 - 1 200 kg Débit pompe 18,5-25 l/min à centre ouvert un distributeur mécanique arrière	Capacité de relevage : 1 500 kg Débit pompe 38 l/min à centre ouvert jusqu'à 2 distributeurs mécaniques arrière
POSTE DE CONDUITE	
Plat	
DIMENSIONS ET POIDS	
Empattement : 1 155 mm Poids : 1 100 kg Pneu : 8,25R16 Larg. (mini-maxi) : 1 098 - 1 360 mm	Empattement : 1 370 mm Poids : 1 650 kg Pneu : 300/70R20 Larg. (mini-maxi) : 1 195 - 1 515 mm

SÉRIE T

T40 SW/AR - T80 SW/AR

- 4 roues motrices à traction avant
- Confort de conduite : plateforme montée sur garnitures antivibratoires
- 4 freins intégraux diamètre 290
- blocage du différentiel avant et arrière à commande hydraulique



DONNÉES TECHNIQUES

MOTEUR

3 cyl. - de 28 kW / 38 ch à 52kW / 71 ch
Tier IIIA/ Tier IIIB Turbo intercooler (T80)

TRANSMISSION

8+8
Inverseur mécanique
Traction intégrale et blocage différentiel

POSTE DE CONDUITE

Demi-plateforme/plateforme intégrale montée sur garnitures antivibratoires

DIMENSIONS ET POIDS

Empattement T 40 : 2280 mm
T 80 : 2580 mm

Poids : T 40 : 1 930 kg
T 80 : 1 970 kg

Pneu : 10.0/75-15.3

La série T ARBOS est étudiée pour satisfaire aux exigences spécifiques de ceux et celles qui travaillent en montagne et ont besoin d'une machine servant avant tout à la manutention de matériel.

Avec son ample gamme de motorisations allant de 38 à 71 chevaux, le refroidissement à air ou à eau, la possibilité de choisir entre roues directrices ou machine articulée, la disponibilité en version homologuée comme tracteur agricole ou machine-outil.

DÉCOMPACTEURS

Les décompacteurs ARBOS de la série ROCK 300 sont conçus et construits pour répondre aux besoins d'utilisation sur terrains particulièrement durs avec présence de résidus de récolte. L'acier à haute résistance utilisé et la structure particulière avec jonctions à boulons, rendent les décompacteurs ROCK 300 adaptés aux conditions de travail les plus intensives. Chaque dent est équipée d'un dispositif de sécurité à boulon de dimension appropriée et d'une pointe à dégagement rapide. Elle peut en outre être équipée d'ailettes pour mieux fendre le terrain.

L'écartement entre les dents peut être facilement modifié pour mieux s'adapter aux besoins des utilisateurs les plus exigeants.

Le décompacteur ROCK 300 peut également être utilisé en version sans rouleaux. Les rouleaux arrière sont équipés de mouvement hydraulique en parallélogramme qui assure un réglage rapide et précis de la profondeur de travail.

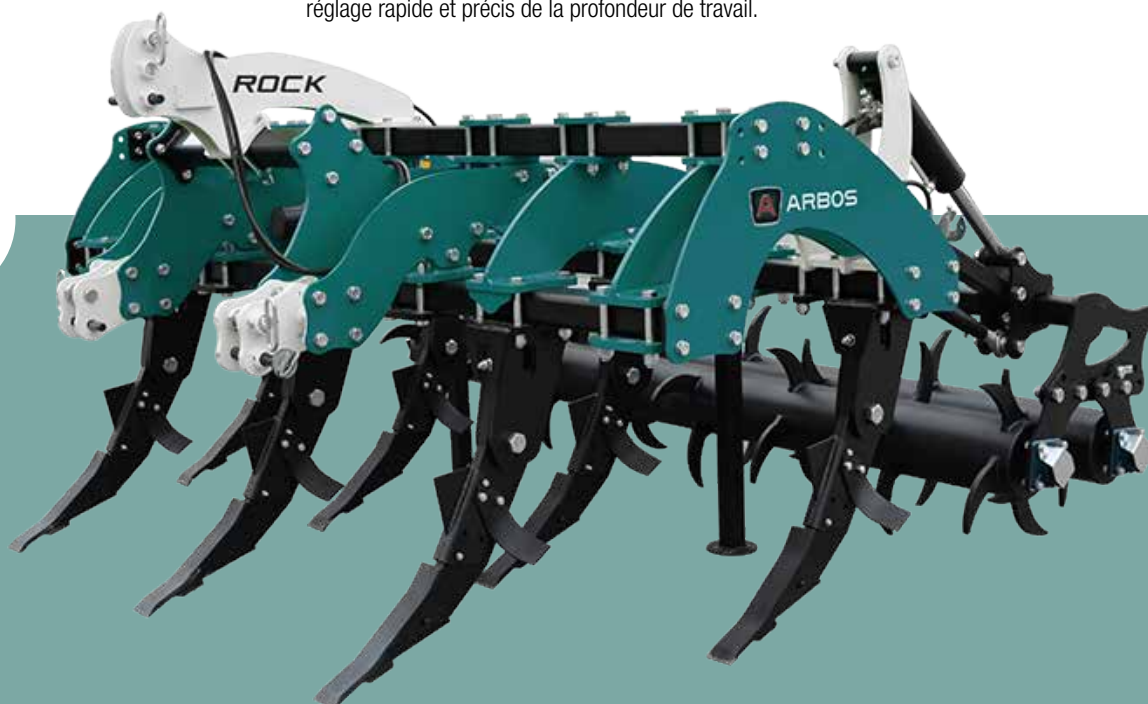

OPTIONS



Dent standard



Dent Blast



Dent Wings



Roues de travail



Bande manuelle



Bande hydraulique



**Double rouleau
2 x Ø 220 mm**



**Double rouleau
Ø 360 + Ø 220 mm**



Rouleaux à pointes controrotatifs

L'architecture particulière du châssis porte-rouleaux offre à l'opérateur l'opportunité de modifier l'entraxe entre les rouleaux mêmes, cette importante solution technique permet de personnaliser la machine pour s'adapter parfaitement à toutes les conditions de terrain.

1. Réglage hydraulique profondeur de travail
2. Réglage mécanique distance rouleaux
3. Réglage mécanique assiette rouleaux

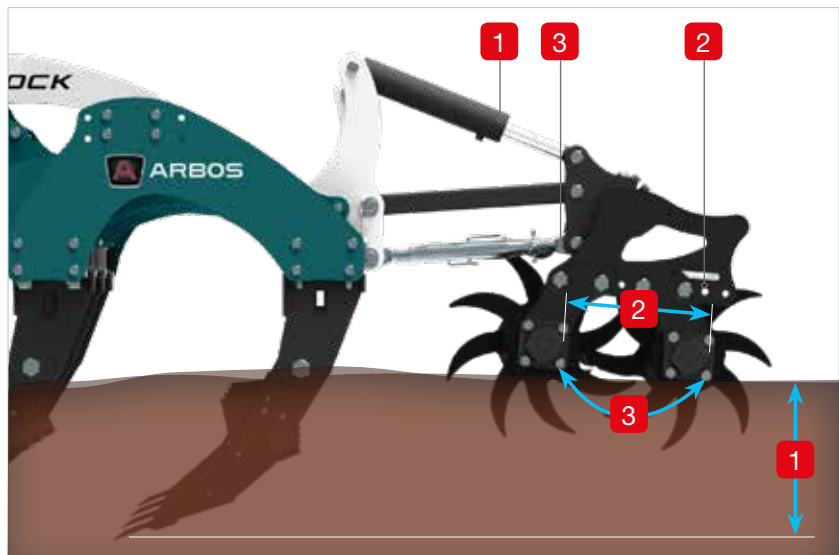

Jonctions

Jonctions réalisées par le biais de système de blocage avec boulons à haute résistance.

Dents

Les dents sont dotées de dispositif de sécurité à boulon.

Pointes Long Life

Les pointes sont en acier anti-usure et sont faciles à remplacer grâce au système de démontage rapide.

Ailettes

Les ailettes en acier avec traitement anti-usure peuvent être réglées dans deux positions différentes pour s'adapter à tous les types de terrain.

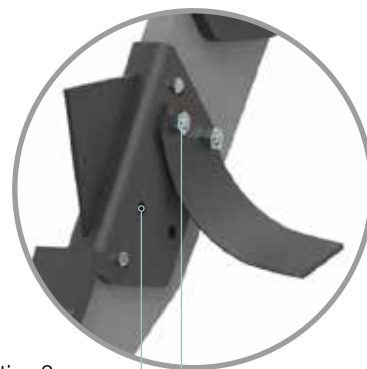

Position 2

Position 1

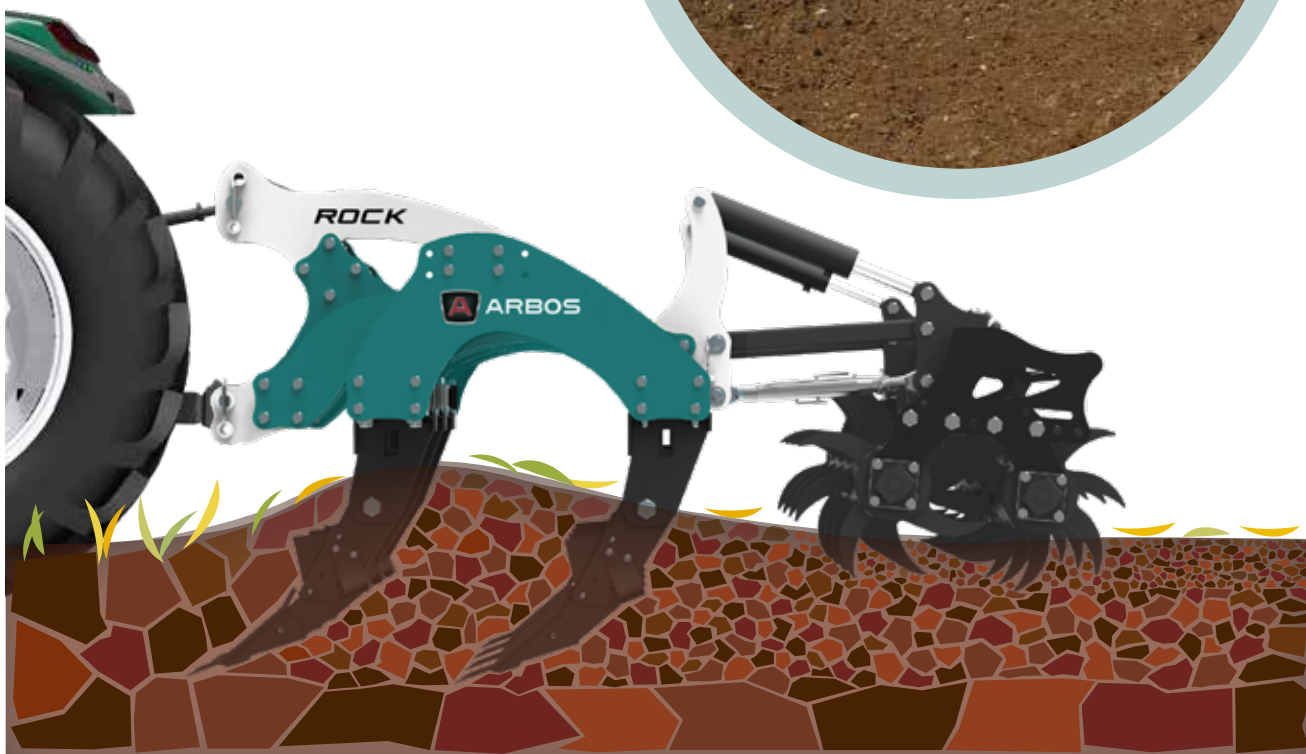

Dents

Même en conditions de travail où les résidus de récolte sont abondants sur les sols particulièrement durs, les excellentes performances du décompacteur ROCK 300 ne sont pas affectées. En effet, grâce à la garde au sol considérable et à la distance entre les rangs de dents, convenablement proportionnées, le brassage parfait du sol et le libre écoulement du terrain à l'intérieur du décompacteur sont garantis sans colmatage, même à la profondeur maximale de travail.

ROCK M2 Décompacteur

Les caractéristiques de l'acier employé et la structure particulière à jonctions réalisées à l'aide de boulons, permettent aux décompacteurs ROCK 300 de s'adapter à toutes les conditions de travail critiques et intensives. Chaque dent est équipée d'un dispositif de sécurité à boulon, d'une pointe à dégagement rapide et peut être équipée d'ailettes. Le décompacteur ROCK M2 a un garde au sol de 78 cm.

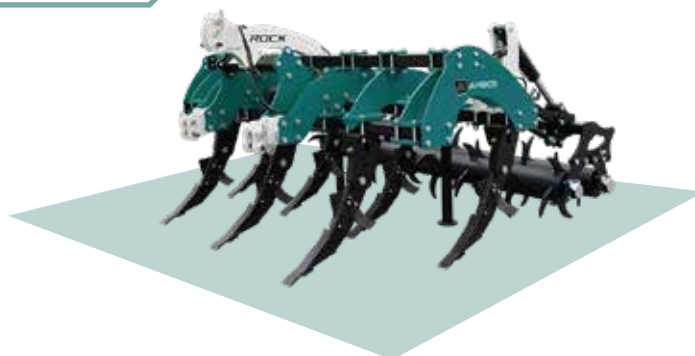

MODÈLE	N° DE DENTS	PROFONDEUR TRAVAIL	CHÂSSIS	DISTANCE RANGS	POIDS		PUISSANCE REQUISE	
					BASE	ROULEAUX	BASE	MAXI
		(cm)	(cm)	(cm)	(kg)		(ch)	
ROCK M2 250/5	5	55	250	80	940	1390	130-170	200
ROCK M2 250/7	7	55	250	80	1150	1600	150-220	250
ROCK M2 300/5	5	55	300	80	980	1480	130-170	200
ROCK M2 300/7	7	55	300	80	1170	1670	150-220	250

ROCK M3 Décompacteur

Les caractéristiques de l'acier employé et la structure particulière à jonctions réalisées à l'aide de boulons, permettent aux décompacteurs ROCK 300 de s'adapter à toutes les conditions de travail critiques et intensives. Chaque dent est équipée d'un dispositif de sécurité à boulon, d'une pointe à dégagement rapide et peut être équipée d'ailettes. Le décompacteur ROCK M3 a un garde au sol de 92 cm.

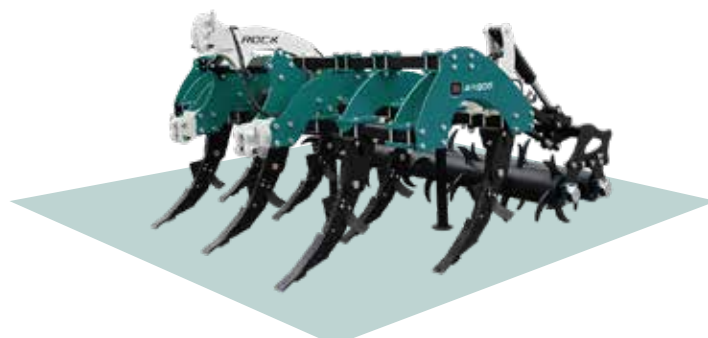

MODÈLE	N° DE DENTS	PROFONDEUR TRAVAIL	CHÂSSIS	DISTANCE RANGS	POIDS		PUISSANCE REQUISE	
					BASE	ROULEAUX	BASE	MAXI
		(cm)	(cm)	(cm)	(kg)		(ch)	
ROCK M3 250/5	5	65	250	87	1400	2040	150-250	280
ROCK M3 300/5	5	65	300	87	1440	2140	150-250	280
ROCK M3 300/7	7	65	300	87	1700	2400	200-370	400
ROCK M3 400/7	7	65	390	87	1740	2540	200-370	400
ROCK M3 400/9	9	65	390	87	2100	2900	250-400	420

SEMOIRS PNEUMATIQUES DE PRÉCISION

Microvolumex

Réservoir pour produits microgranulaires de 25 l en plastique.



Traceur

Traceur à disque ou à soc.
Double traceur pour machines avec écartement variable, ou simple pour châssis fixes.

Élément de semis

Élément de semis MagicSem 8000 avec soc à double disque.



MagicSem

Distributeur de graines pneumatique :

- Pas de clé pour remplacer le disque de semis
- Friction constante, éliminée sur les joints d'étanchéité
- Stabilité géométrique en fonction de la température



Système Easy-Set

Après avoir rapidement remplacé les écarteurs, on obtient différentes configurations visant à garantir la flexibilité à l'utilisateur. Un seul semoir pour répondre à toutes les exigences du semis.

● Élément de semis 8000-RS

Caractéristiques

Adapté au semis tant sur terrain labouré qu'en conditions de labour minimal, il permet de maintenir la profondeur de semis réglée. Caractérisé par un système d'enfouissement à double disque, d'un diamètre de 390 mm, il est en mesure de fonctionner en présence de résidus de culture en surface. La profondeur de semis est contrôlée par deux roues en caoutchouc situées latéralement au point de chute de la semence. Le parallélogramme articulé garantit une longue course de l'élément. Les roues arrière, de fermeture du sillon, sont en caoutchouc et présentent différents réglages pour optimiser leur fonction.

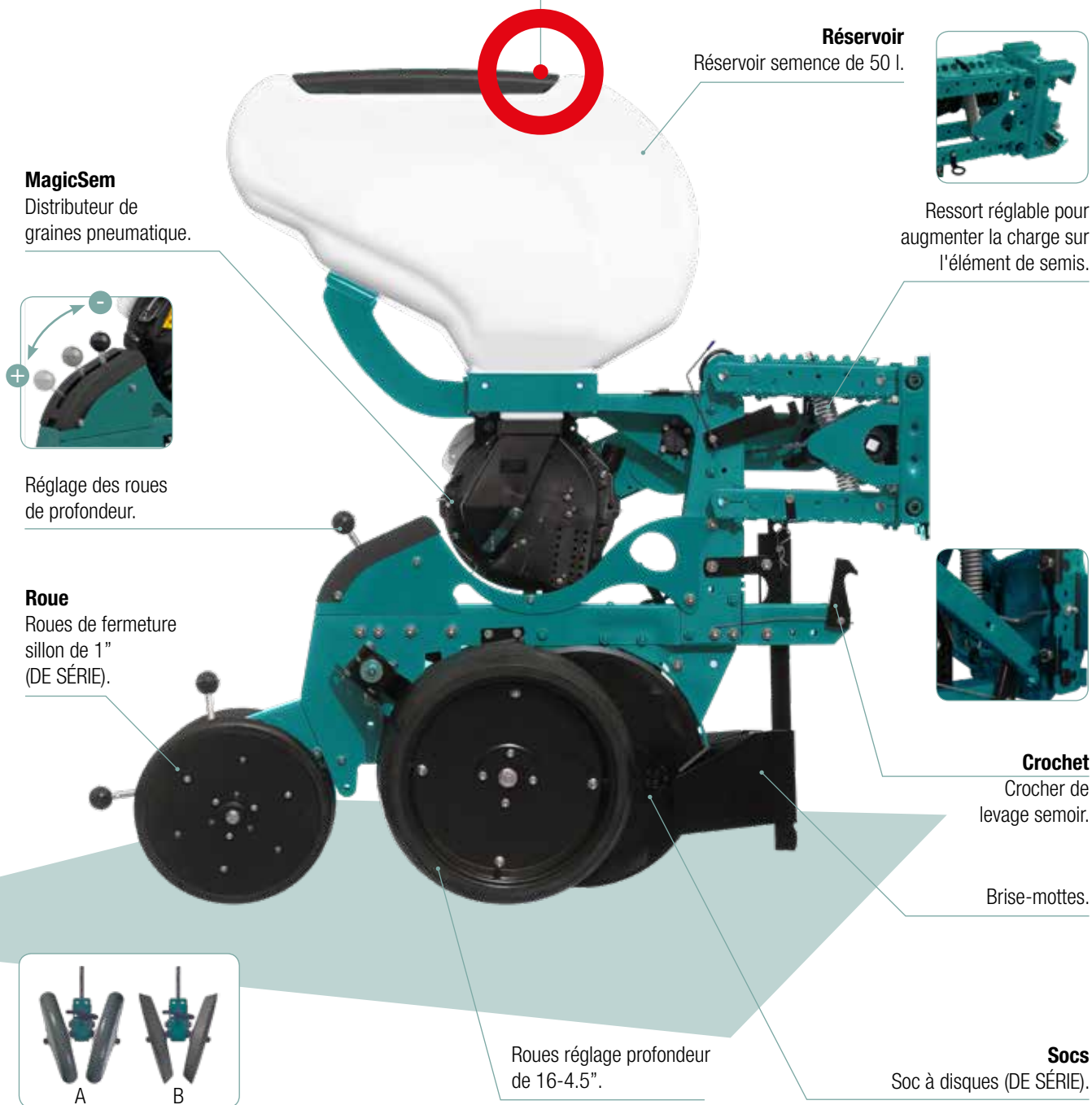

Options

- A - Roues de fermeture en « V » de 2".
- B - Roues de fermeture en « V » pour terrains lourds.



Roues réglage profondeur

Les roues latérales du semoir permettent, par leur mouvement vertical, d'obtenir une profondeur de semis constante. Cette profondeur peut être réglée au moyen d'une poignée située près des roues mêmes.

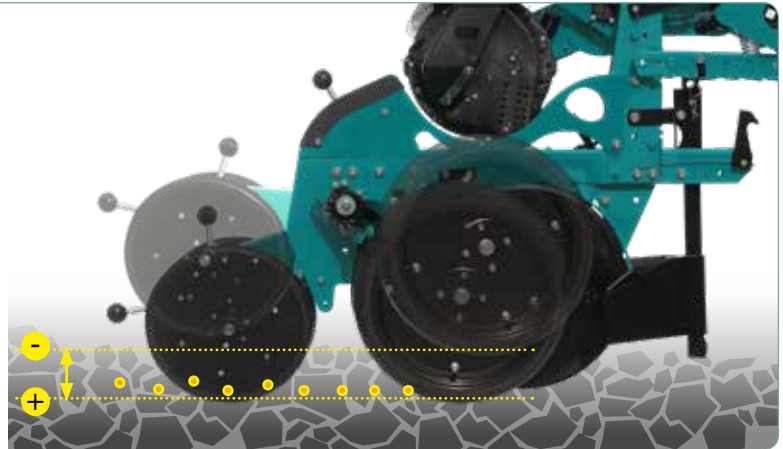

Roues de fermeture sillon

Réglage compression semence.



Réglage divergence roues.



Réglage distance entre roues de compression.



Décompacteur pour semis direct sur terrains légers.



Kit brise-résidus rotatif.



Kit disque ondulé.



Disque TURBO avec raccords.



Kit ressort supplémentaire alourdissement élément.



Kit roue compression concave.

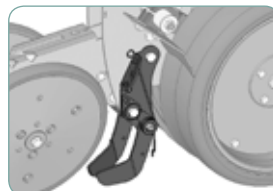

Raclette de recouvrement de semis intermédiaire également compatible avec roulette plombeuse.

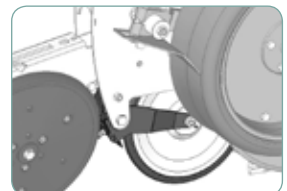

Roulette plombeuse.

Accessoires

ARBOS permet de configurer les semoirs en fonction des besoins spécifiques de l'utilisateur grâce à une large gamme d'accessoires disponibles en catalogue.

MS 8100 Châssis fixe

Machine caractérisée par la simplicité de construction. Les éléments de semis sont montés directement sur le châssis porteur rigide, de sorte que la machine est très compacte, d'où un poids en porte-à-faux limité.

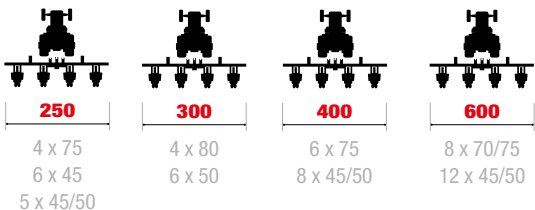

N° DE RANGS	ÉCARTEMENT	CHÂSSIS	POIDS		PUISSANCE REQUISE	CAPACITÉ		
			BASE	ÉPANDÉUR		SEMOIR	MICRO	ÉPANDÉUR
	(cm)	(cm)	(kg)		(ch)	(l)		
4	75	250	580	720	40-60	200	50	2 x 170
6	45	250	760	920	50-70	300	75	2 x 170
6	75	400	790	950	60-80	300	75	2 x 215
8	45	350	935	1035	70-90	400	100	2 x 215
8	75	600	1050	1270	80-100	400	100	4 x 215
12	45	600	1370	1690	90-110	600	150	4 x 215

MS 8100 PT Double châssis fixe-traîné

Semoir de précision en version semi-portée avec attelage trois-points de II cat. Les éléments de semis sont montés directement sur le châssis porteur rigide. La turbine est montée à l'avant sur la flèche. Les deux roues de transmission servent également pour le transport sur route. Le semoir traîné permet l'utilisation de tracteurs de faible puissance, la charge sur le relevage n'est que de 1/3 du poids total de la machine.

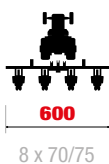

N° DE RANGS	ÉCARTEMENT	CHÂSSIS	POIDS		PUISSANCE REQUISE	CAPACITÉ		
			BASE	ÉPANDÉUR		SEMOIR	MICRO	ÉPANDÉUR
	(cm)	(cm)	(kg)		(ch)	(l)		
8	70/75	600	1840	2060	100-120	400	100	2 x 700

MS 8100 SUPER-L Triple châssis fixe

Semoir pneumatique de précision à triple châssis fixe, caractérisé par une grande résistance et un faible poids. Il s'adapte au semis des principales cultures, sur terrain labouré ou en conditions de travail minimal, avec une largeur de service de 12 m.

Le chariot de transport permet de se déplacer sur route avec un encombrement maximal de 3,40 m.

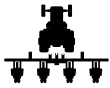

1200

16 x 70/75
24 x 45

N° DE RANGS	ÉCARTEMENT	CHÂSSIS	POIDS		PUISSANCE REQUISE	CAPACITÉ		
			BASE	ÉPANDEUR		SEMOIR	MICRO	ÉPANDEUR
	(cm)	(cm)	(kg)		(ch)	(l)		
16	75	1200	3580	4020	200-250	800	-	4 x 600
24	45	1200	4310	4860	230-250	1200	-	4 x 600

MS 8130 Châssis télescopique

Il s'agit d'un semoir équipé d'un châssis télescopique hydraulique qui permet une préparation facile et rapide aux transferts sur route.

La machine est compacte et le poids en porte-à-faux très réduit. La MS 8130 a été conçue pour répondre aux besoins des entrepreneurs et des entreprises moyennes.

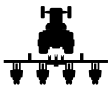

300

6 x 70/75

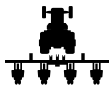

320

6 x 80

N° DE RANGS	ÉCARTEMENT	CHÂSSIS	POIDS		PUISSANCE REQUISE	CAPACITÉ		
			BASE	ÉPANDEUR		SEMOIR	MICRO	ÉPANDEUR
	(cm)	(cm)	(kg)		(ch)	(l)		
6	70-75	300	950	1170	80-100	300	75	2 x 215
6	80	320	980	1200	80-100	300	75	2 x 215

MS 8200 Châssis fixe avec Easy-Set

Machine conçue pour faciliter et accélérer le réglage de l'écartement de semis grâce au système Easy-Set monté sur le châssis porteur fixe. Ce système permet aux éléments de semis de glisser sur un guide monté parallèlement au châssis. La distance entre les éléments de semis, au minimum 37 cm, se règle rapidement à l'aide du levier de positionnement fourni de série avec le semoir.

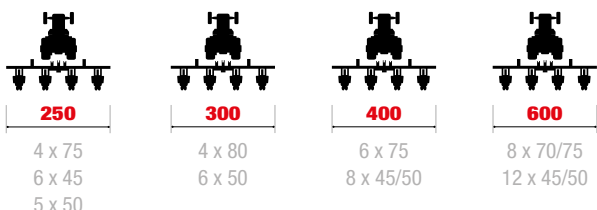

N° DE RANGS	ÉCARTEMENT	CHÂSSIS	POIDS		PUISSANCE REQUISE	CAPACITÉ		
			BASE	ÉPANDÉUR		SEMOIR	MICRO	ÉPANDÉUR
	(cm)	(cm)	(kg)		(ch)	(l)		
4	75	250	660	850	40-60	200	50	2 X 170
5	5 X 45	250	740	910	40-60	200	63	2 X 170
6	6 X 45	250	810	970	50-70	300	75	2 X 170
6	75	400	850	1010	60-80	300	75	2 X 215
8	45	400	1030	1230	70-90	400	100	2 X 215
8	70/75	600	1270	1470	80-100	400	100	4 X 215
12	45	600	1630	1950	90-110	600	150	4 X 215



MS 8230 Châssis pliable hydraulique avec Easy-Set

Le semoir de la série MS 8230 est une machine très polyvalente qui, grâce à la gestion hydraulique du système de déplacement Easy-Set et du châssis pliable permet d'atteindre des largeurs de transport réduites, même avec des machines jusqu'à 6 m de largeur de travail.

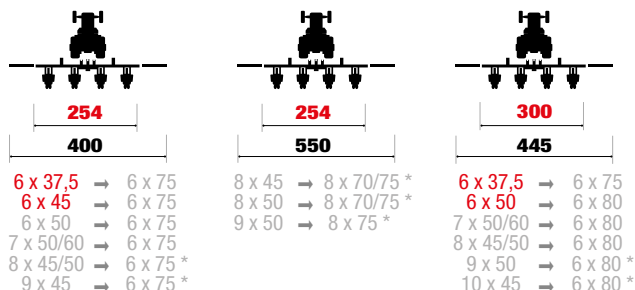

* uniquement avec roues étroites de 16" x 2,5"

N° DE RANGS	ÉCARTEMENT (cm)	CHÂSSIS (cm)	POIDS (kg)		PUISSANCE REQUISE (ch)	CAPACITÉ (l)		
			BASE	ÉPANDEUR		SEMOIR	MICRO	ÉPANDEUR
6	6x45 → 6x75	254/400	1040	1200	80-100	300	75	2 x 170
6	6x45 → 6x80	300/445	1100	1260	80-100	300	75	2 x 215
7	7x50 → 6x75	254/400	1140	1320	80-100	350	88	2 x 170
7	7x50 → 6x80	300/445	1190	1370	80-100	350	88	2 x 215
9	9x50 → 8x75	254/550	1350	1650	80-100	450	113	2 x 170

MS 8230 Châssis pliable hydraulique avec Easy-Set (8-12F)

Le semoir de la série MS 8230 est une machine très polyvalente qui, grâce à la gestion hydraulique du système de déplacement Easy-Set et du châssis pliable, permet d'atteindre des largeurs de transport réduites même avec des machines jusqu'à 9 m de largeur de travail.

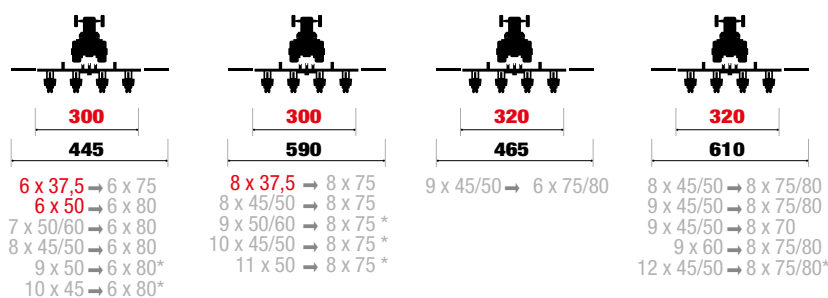

* uniquement avec roues étroites de 16" x 2,5"

N° DE RANGS	ÉCARTEMENT (cm)	CHÂSSIS (cm)	POIDS (kg)		PUISSANCE REQUISE (ch)	CAPACITÉ (l)		
			BASE	ÉPANDEUR		SEMOIR	MICRO	ÉPANDEUR
8	8x45 → 6x75	300/445	1280	1570	80-100	400	100	2 X 215
8	8x45 → 8x75	300/590	1330	1650	80-100	400	100	2 X 215
8	8x45 → 8x75	300/590	1370	1690	80-100	400	100	2 X 215
9	9x45 → 6x80	320/465	1370	-	80-100	450	113	-
8	8x45 → 8x80	320/610	1340	1670	80-100	400	100	2 X 215
8	8x45 → 8x80	320/610	1380	1710	80-100	400	100	2 X 215
9	9x45 → 8x80	320/610	1430	-	80-100	450	113	-
12	12x45 → 8x80	320/610	1700	-	90-110	600	150	-

MS 8230 MIDI Double châssis pliable hydraulique avec Easy-Set

L'acronyme MIDI identifie un semoir qui associe, avec les caractéristiques déjà décrites pour le MS 8230, un réservoir unique pour le fertilisant de plus de 1 000 litres avec réglage centralisé des quantités distribuées, un système de transport pneumatique sur tous les rangs pouvant fonctionner avec tout écartement.

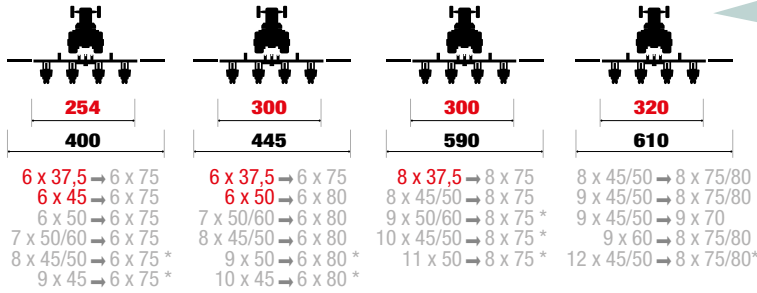

* uniquement avec roues étroites de 16" x 2,5"

N° DE RANGS	ÉCARTEMENT	CHÂSSIS	POIDS		PUISSANCE REQUISE	CAPACITÉ		
			BASE	MICRO		SEMOIR	MICRO	ÉPANDEUR
	(cm)	(cm)	(kg)		(ch)	(l)		
6	45-75	254/400	1570	1600	90	300	75	1 X 800
7	50-75	254/400	1690	1770	100	350	88	1 X 800
7	50-80	300/445	1710	1790	100	350	88	1 X 1 000
8	45-75	300/590	1850	1930	100	400	100	1 X 1 000
8	45-75	300/590	1890	1970	100	400	100	1 X 1 000
8	45-80	320/610	1860	1940	100	400	100	1 X 1 000
8	45-80	320/610	1900	1980	100	400	100	1 X 1 000
9	45-80	320/610	1970	2090	110	450	113	1 X 1 000
12	45-80	320/610	2220	2440	120	600	150	1 X 1 000



MS 8230 PRO Double châssis pliable hydraulique avec Easy-Set

L'acronyme PRO identifie un semoir conçu pour les professionnels du semis. Outre les caractéristiques déjà décrites pour le MS 8230, il dispose d'un réservoir de fertilisant de plus de 1 200 l, adapté au chargement par vis sans fin, avec réglage centralisé des quantités distribuées, d'un système de transport pneumatique sur tous les rangs, à même de travailler avec tout écartement..

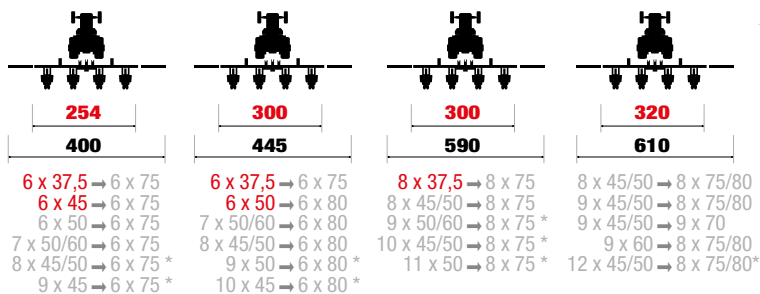

* uniquement avec roues étroites de 16" x 2,5"

N° DE RANGS	ÉCARTEMENT	CHÂSSIS	POIDS		PUISSANCE REQUISE	CAPACITÉ		
			BASE	MICRO		SEMOIR	MICRO	ÉPANDEUR
	(cm)	(cm)	(kg)		(ch)	(l)		
6	45-75	254/400	1600	1630	100	300	75	1 X 1 000
7	50-75	254/400	1720	1800	110	350	88	1 X 1 000
7	50-80	300/445	1740	1820	110	350	88	1 X 1 200
8	45-75	300/590	1880	1960	110	400	100	1 X 1 200
8	45-75	300/590	1920	2000	110	400	100	1 X 1 200
8	45-80	320/610	1890	1970	110	400	100	1 X 1 200
8	45-80	320/610	1930	2010	110	400	100	1 X 1 200
9	45-80	320/610	2000	2120	120	450	113	1 X 1 200
12	45-80	320/610	2250	2470	130	600	150	1 X 1 200

SEMOIRS PNEUMATIQUES DE PRÉCISION À DOUBLE RANGS



MS TWIN

Grâce au semoir innovant à double rangs d'ARBOS, il est désormais possible d'augmenter la production avec la même surface de travail.

Modifier l'investissement en semis et la génétique de la plante à travers le semis en quinconce ou en « zig-zag » permet d'augmenter le rendement à l'hectare tout en conservant le matériel de l'exploitation, comme les bineuses et les barres de récolte, car l'écartement entre les double rangs est celui commun au maïs (70-75 cm).

Élément semeur

MS TWIN est l'élément de semis pneumatique de précision de la série MS 8000, avec soc à double disque, qui permet de semer en double rang avec une disposition en quinconce.

L'élément MS TWIN d'ARBOS permet de semer à distance de 22 cm entre les double rangs.

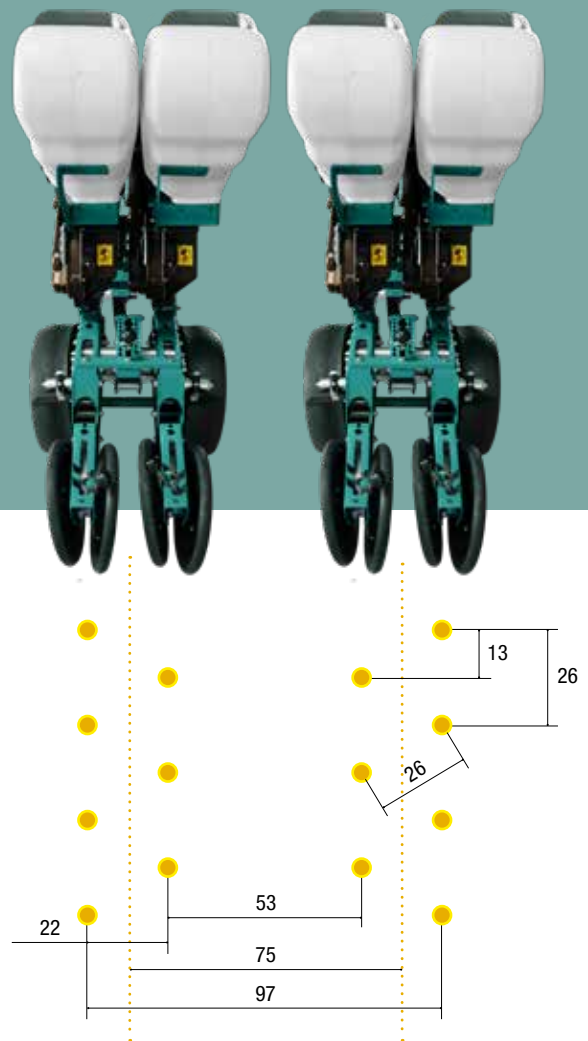

Avantages

- Les éléments sont montés en ligne et ne sont pas décalés entre eux.
- Il n'y a pas d'obstacle entre les roues de profondeur.
- Distance limitée entre le châssis et l'élément de semis, d'où la réduction de la charge sur le relevage.
- Maintien du synchronisme constant entre les rangs en fonction de la distance de semis.
- Possibilité d'exclure le semis sur les rangs.

Investissement 105 000 graines/ha

MS TWIN **Châssis fixe** **Châssis pliable hydraulique vertical**

MS TWIN est l'élément de semis pneumatique de précision de la série MS 8000, avec soc à double disque, qui permet le semis à double rangée avec la technique en quinconce. L'élément MS TWIN d'ARBOS permet de semer à distance de 22 cm. Le semoir peut être configuré de 2 à 16 rangs doubles. Disponible également avec châssis Easy-Set.

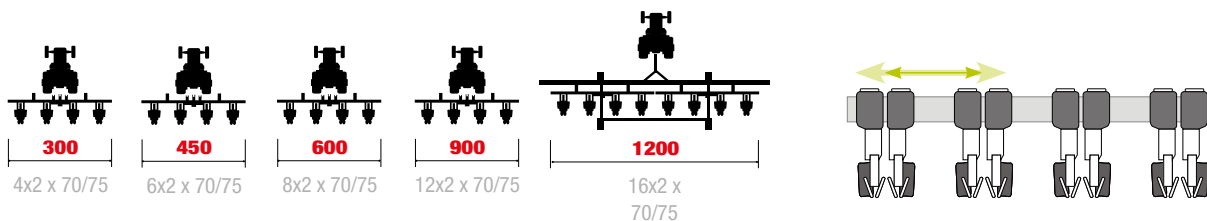

La barre Easy-Set permet d'obtenir des écartements de 53 cm à 70/75 cm

N° DE RANGS	ÉCARTEMENT	CHÂSSIS	POIDS		PUISSANCE REQUISE	CAPACITÉ		
			BASE	ÉPANDEUR		SEMOIR	MICRO	ÉPANDEUR
	(cm)	(cm)	(kg)		(ch)	(l)		
4x2	53/70/75	300	1270	1450	100-110	400	100	2x215
6x2	53/70/75	450	1480	1760	110-120	600	150	2x215
8x2	53/70/75	600	1870	2250	130-140	800	200	2x700
12x2-S	53/70/75	900	3100	3650	140-150	1200	300	2x900
16X2-3XL	53/70/75	1200	9000	10000	200-250	1120	-	4x900

Écartement 75 cm (30")
75 000 graines/ha

Écartement 75 cm (30")
90 000 graines/ha

Écartement 75 cm (30")
95 000 graines/ha

Écartement 75 cm (30")
105 000 graines/ha

■ Les racines ont beaucoup de place pour pousser et bénéficient d'un apport nutritif plus important.

■ Les racines ont peu de place pour pousser et la concurrence avec les autres plantes diminue l'absorption des substances nutritives et de l'humidité.

Tableau comparatif de la surface racinaire entre un rang jumelé et un rang simple

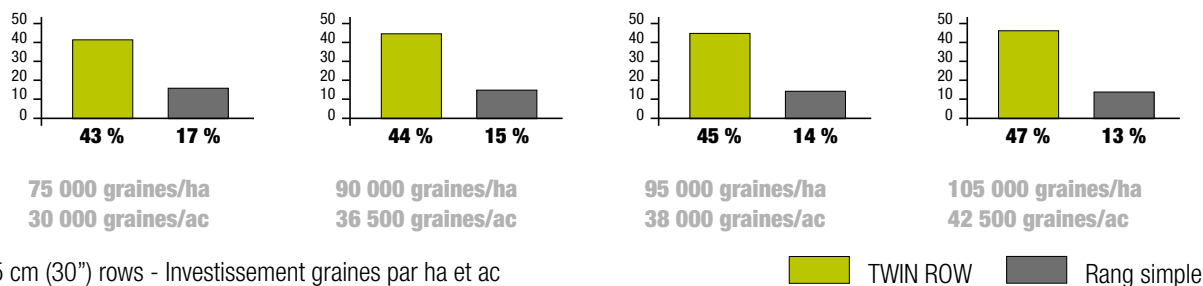

Pas besoin de changer l'outil

Il n'est pas nécessaire d'adapter ou de modifier les outils, ARBOS TWIN ROW est adapté pour des écartements de 70 ou 75 cm, comme pour les cultures traditionnelles.



BINAGE



FERTILISATION



TRAITEMENTS DE LA CULTURE



TRAITEMENTS DE LA CULTURE AVEC AUTOMOTEURS



RÉCOLTE MAÏS DE FOURRAGE



BATTAGE

Adapté à la culture de différentes graines

Le système ARBOS TWIN est adapté au semis de : maïs, soja, tournesol, sorgo, colza, arachides, coton et cultures maraîchères.



MAÏS



SOJA



TOURNESOL



SORGO



COLZA



ARACHIDE

SEMOIRS POUR CÉRÉALES

Semoirs pour céréales

Outre les semoirs monogerme, ARBOS propose une large gamme de semoirs pour le semis des céréales et des plantes fourragères, sur terrain labouré ou semi-labouré.

La gamme comprend des semoirs pneumatiques et mécaniques en ligne.



MEK

La gamme MEK comprend des semoirs mécaniques pour céréales adaptés au semis sur terrains labourés et pour des largeurs de travail de 2,5 m à 4 m.



MEK-X

Les semoirs mécaniques pour céréales de la gamme MEK-X sont compacts et maniables, adaptés aux terrains peu travaillés.



MSD 2.0 ELEKTRO

Les semoirs de cette ligne sont des semoirs pneumatiques en ligne pour céréales caractérisés par des doseurs électriques pour le calibrage automatique de la dose de semis en phase de travail.

MEK Semoir mécanique en ligne pour céréales

Semoir mécanique en ligne pour céréales, colza, soja, luzerne et autres plantes fourragères sur terrains labourés. Semoir compact et maniable, disponible en largeurs de travail de 2,5 m à 4 m et avec élément monodisque.



MODÈLE	N° DE RANGS	ÉCARTEMENT MAXI	CHÂSSIS	POIDS À VIDE	PUISSANCE REQUISE	CAPACITÉ	
						SEMOIR	
		(cm)	(cm)	(kg)	(ch)	(l)	
MEK 250	17	14.7	250	540	50	420	
MEK 250	19	13.2	250	550	50	420	
MEK 250	21	12.0	250	560	70	420	
MEK 300	19	15.8	300	625	50	500	
MEK 300	21	14.3	300	640	70	500	
MEK 300	23	13.0	300	655	70	500	
MEK 300	25	12.0	300	670	70	500	
MEK 350	25	14.0	350	740	70	585	
MEK 350	27	13.0	350	755	90	585	
MEK 350	29	12.0	350	770	90	585	
MEK 400	29	13.8	400	840	90	670	
MEK 400	31	12.9	400	855	100	670	
MEK 400	33	12.0	400	870	100	670	

MEK-F Semoir mécanique en ligne pour céréales

Semoir mécanique en ligne pour céréales, colza, soja, luzerne et autres plantes fourragères sur terrains labourés. Semoir compact et maniable, disponible en largeurs de travail de 2,5 m à 4 m, élément monodisque et épandeur d'engrais.



MODÈLE	N° DE RANGS	ÉCARTEMENT MAXI	CHÂSSIS	POIDS À VIDE	PUISSANCE REQUISE	CAPACITÉ	
						SEMOIR	ÉPANDEUR
		(cm)	(cm)	(kg)	(ch)	(l)	
MEK-F 250	17	14.7	250	590	50	283	137
MEK-F 250	19	13.2	250	600	50	285	137
MEK-F 250	21	12.0	250	610	70	283	137
MEK-F 300	19	15.8	300	675	50	330	170
MEK-F 300	21	14.3	300	690	70	330	170
MEK-F 300	23	13.0	300	705	70	330	170
MEK-F 300	25	12.0	300	720	90	330	170
MEK-F 350	25	14.0	350	800	90	380	205
MEK-F 350	27	13.0	350	815	90	380	205
MEK-F 350	29	12.0	350	830	100	380	205
MEK-F 400	29	13.8	400	890	100	450	220
MEK-F 400	31	12.9	400	905	100	450	220
MEK-F 400	33	12.0	400	920	100	450	220

MEK-X Semoir mécanique en ligne pour céréales

Semoir mécanique en ligne pour céréales, colza, soja, luzerne et autres plantes fourragères sur terrains peu labourés. Semoir compact et maniable, disponible en largeur de travail de 3 m et élément à griffe.



MODÈLE	N° DE RANGS	ÉCARTEMENT MAXI	CHÂSSIS	POIDS À VIDE	PUISSANCE REQUISE	CAPACITÉ	
						SEMOIR	
		(cm)	(cm)	(kg)	(ch)	(l)	
MEK-X 300	20	14.9	300	890	50	705	
MEK-X 300	21	14.2	300	898	70	705	
MEK-X 300	23	12.9	300	912	70	705	
MEK-X 300	25	11.8	300	926	90	705	

MEK-XF Semoir mécanique en ligne pour céréales

Semoir mécanique en ligne pour céréales, colza, soja, luzerne et autres plantes fourragères sur terrains labourés. Semoir compact et maniable, disponible en largeur de travail de 3 m, élément à griffe et épandeur d'engrais.



MODÈLE	N° DE RANGS	ÉCARTEMENT MAXI	CHÂSSIS	POIDS À VIDE	PUISSANCE REQUISE	CAPACITÉ	
						SEMOIR	ÉPANDEUR
		(cm)	(cm)	(kg)	(ch)	(l)	
MEK-XF 300	20	14.9	300	920	50	390	315
MEK-XF 300	21	14.2	300	928	70	390	315
MEK-XF 300	23	12.9	300	942	70	390	315
MEK-XF 300	25	11.8	300	956	90	390	315

SEMOIR DE PRÉCISION POUR CÉRÉALES



Soc à double disque avec roulette

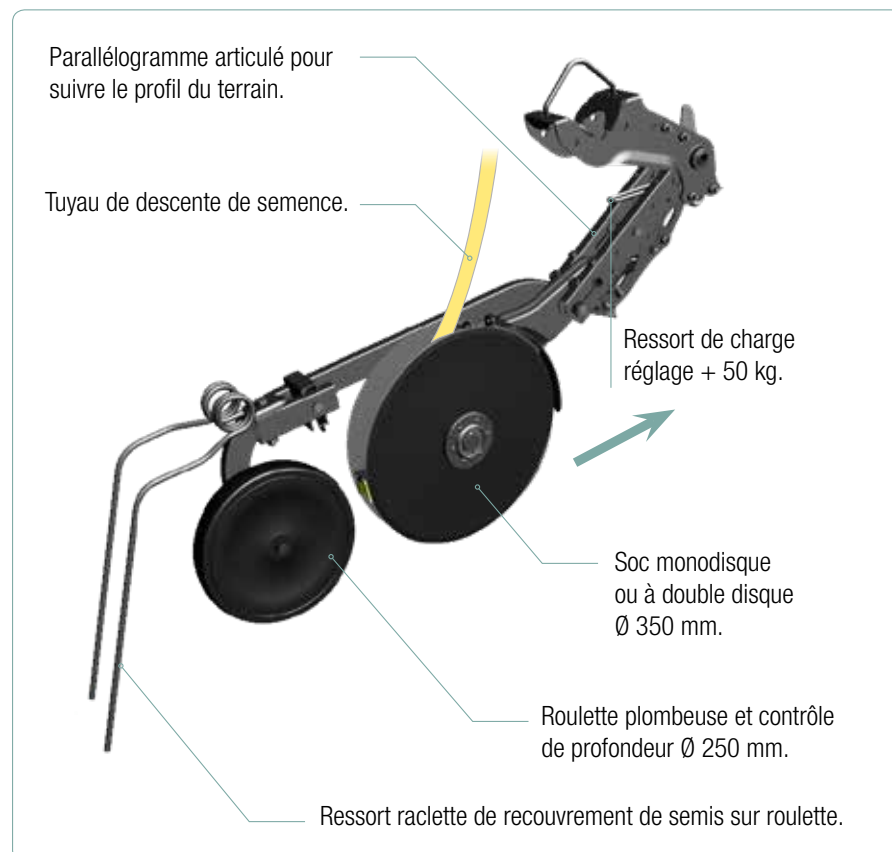

Éléments semeurs disponibles



Soc à monodisque avec limiteur de profondeur.



Soc monodisque avec roulette de contrôle de profondeur.



Soc à double disque avec roulette de contrôle de profondeur.

● MAGIC DRILL



Cylindre unique
pour graines fines.

Cylindres pour
graines épaisses.

Palpeurs réglables.

Un seul distributeur pour tous les types de semis

Le système de dosage a été conçu pour garantir de performances optimales et une distribution constante, quel que soit le type de graine. Le distributeur de semis MagicDrill est composé de cylindres à cellules variables pouvant être utilisé individuellement en cas de graines fines ou simultanément pour obtenir des dosages jusqu'à 400 kg/ha. La sélection du cylindre le plus approprié s'effectue en quelques mouvements manuels très simples.

Les 4 distributeurs sont entièrement accessibles afin d'optimiser et de réduire au minimum les opérations d'entretien. L'essai de semis est facilité grâce à l'espace libre entre les distributeurs.



- Haute densité de semis
- Faible densité de semis

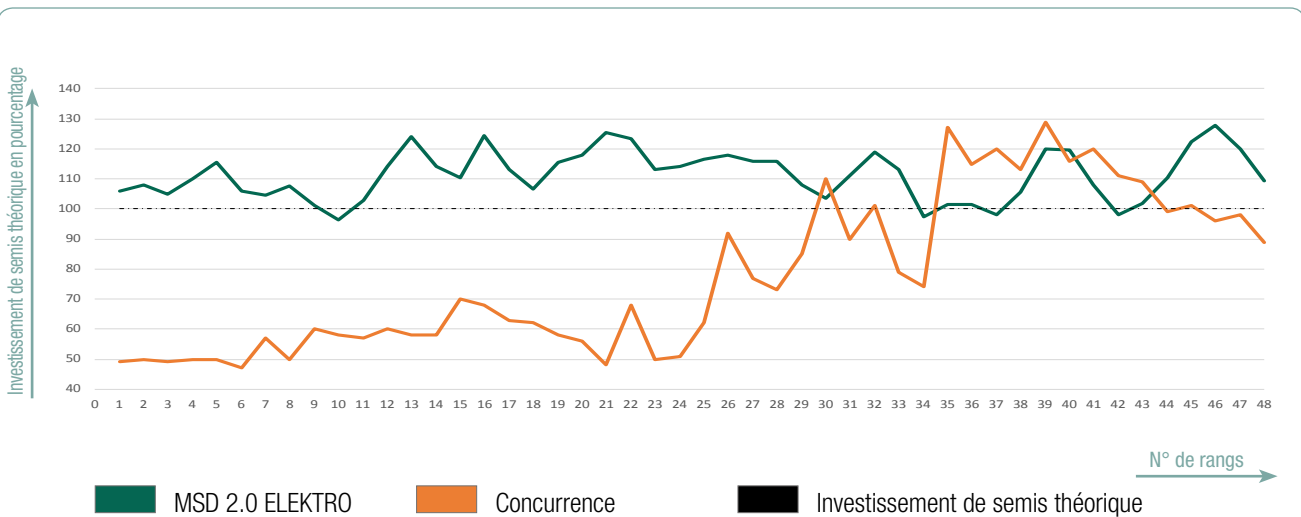
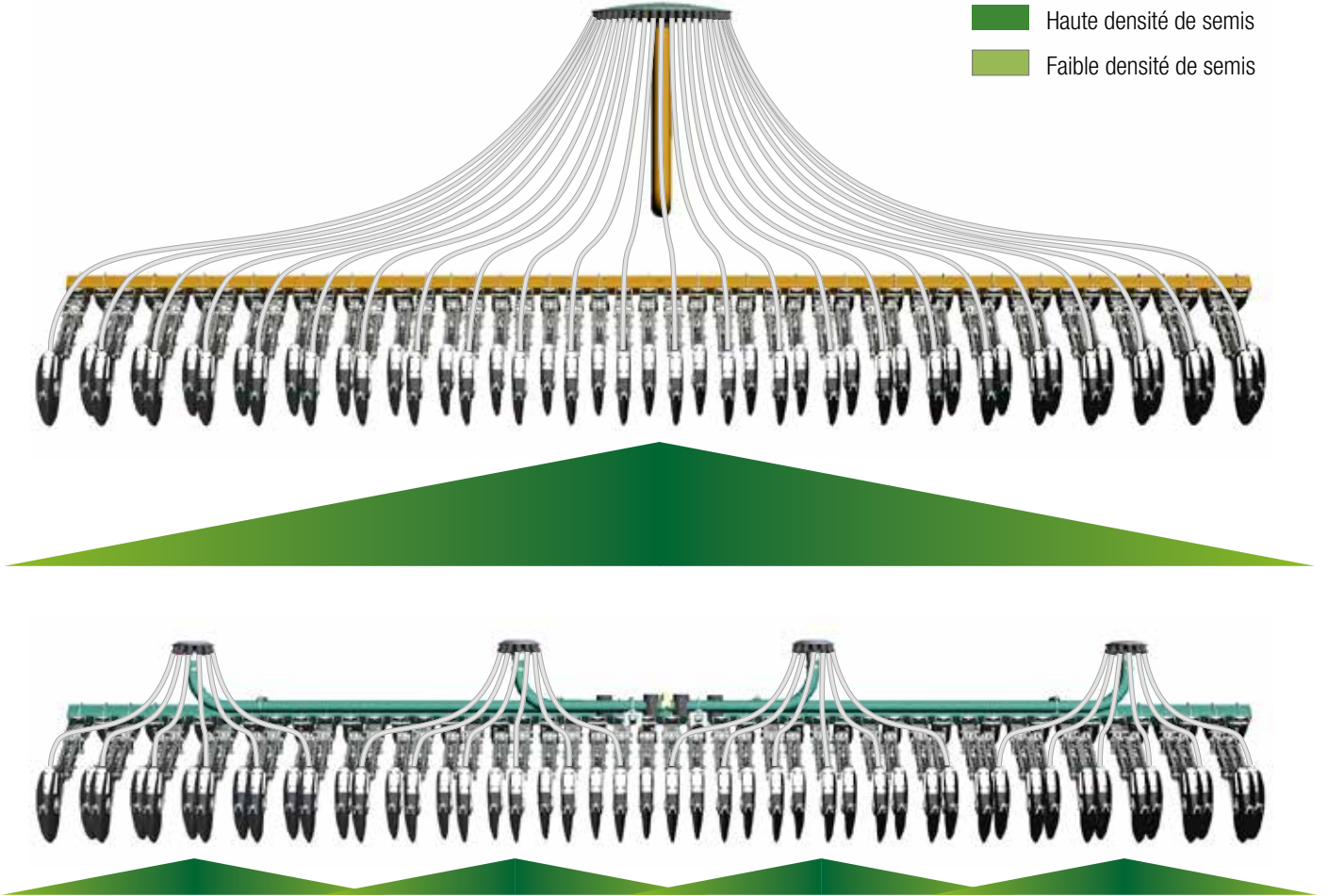

Têtes de distribution

La distribution de la graine est parfaitement répartie par les 4 distributeurs de semis et les 4 têtes mélangeuses (erreur moyenne de 6% par rapport à 26% pour la concurrence) ; cette solution technique permet de réduire au minimum les erreurs de dosage sur toute la largeur de travail.

Les 4 sections de semis sont désactivables une à une, en cas de chevauchements.

(Essai effectué : Colza ; dose 5 kg/ha ; vitesse 12 km/h)

MSD 2.0 ELEKTRO

Châssis pliable hydraulique

Semoir pneumatique en ligne pour semis sur terrain labouré ou semi-labouré des céréales, des plantes fourragères et du colza. Les largeurs de travail sont de 5/6 m avec écartement standard minimum de 12,5 cm. Les 4 doseurs sont entraînés par un moteur électrique et contrôlés par le terminal de semis X4. Ce terminal permet de modifier rapidement l'investissement de semis en réglant la valeur souhaitée et contrôle également le débit de semis pour chaque section. Les fonctions de tramline et d'exclusion de semis sont en option et s'intègrent au terminal X4.



MODÈLE	N° DE RANGS	ÉCARTEMENT MAXI	CHÂSSIS	POIDS		PUISSANCE REQUISE	CAPACITÉ SEMOIR
				DISQUE	D. DISQUE		
		(cm)	(cm)	(kg)		(ch)	(l)
MSD-2.0 E 50	32	15.0	270/500	1440	1690	90-100	1300
MSD-2.0 E 50	36	13.9	270/500	1490	1790	90-100	1300
MSD-2.0 E 50	40	12.5	270/500	1550	1880	100-110	1300
MSD-2.0 E 60	40	15.0	270/600	1600	1920	100-110	1300
MSD-2.0 E 60	44	13.6	270/600	1670	2020	100-110	1300
MSD-2.0 E 60	48	12.5	270/600	1750	2110	100-110	1300

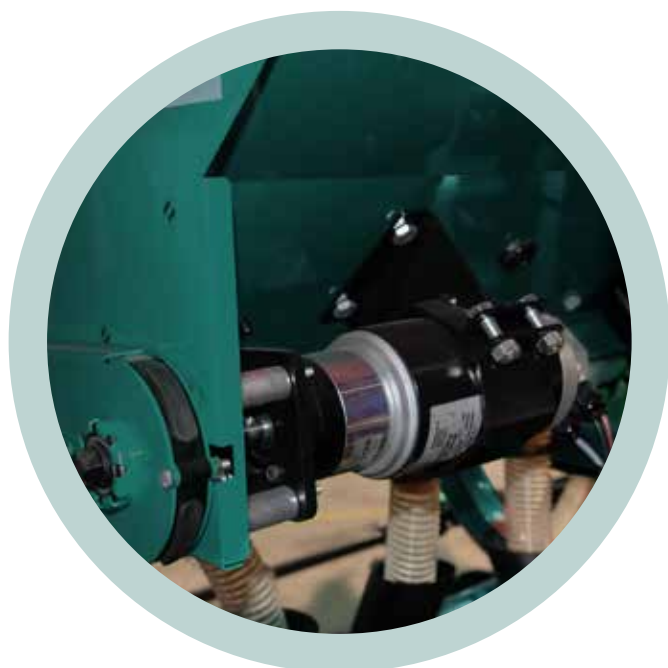

Dosage électrique

Le dosage électrique est géré par le terminal X4 de série sur le MSD 2.0 ELEKTRO. Les 4 distributeurs de semis MagicDrill sont actionnés par un moteur électrique fiable. Ils calibrent automatiquement la dose et permettent de la modifier au cours du semis.

En plus de doser la quantité de graines à distribuer, le terminal X4 est aussi un compte-hectares, et est prédisposé pour l'exécution des 4 sections de semis pour la fonction tramline et gère le PRESTART et le PRESTOP de façon autonome. Cette fonction permet de commencer et de terminer le champ, en semant parfaitement jusqu'au périmètre externe.



Fonction terminal X4

- Alarme contrôle semis
- Compte-hectares partiel et total
- Vitesse de travail
- Capteur de régime soufflante
- Capteur de niveau semence
- Prédisposition pour tramline
- Prédisposition pour exclusion sections
- Pre-Start, Pre-Stop semis

SEMOIR POUR CÉRÉALES COMBINÉ À HERSE ROTATIVE

Actionnement hydraulique de la soufflante en fonction du tracteur. Débit d'huile en continu de 40 l/min avec retour d'huile direct vers le réservoir

Réservoir semence
Trémie de grandes dimensions de 1 300 l.

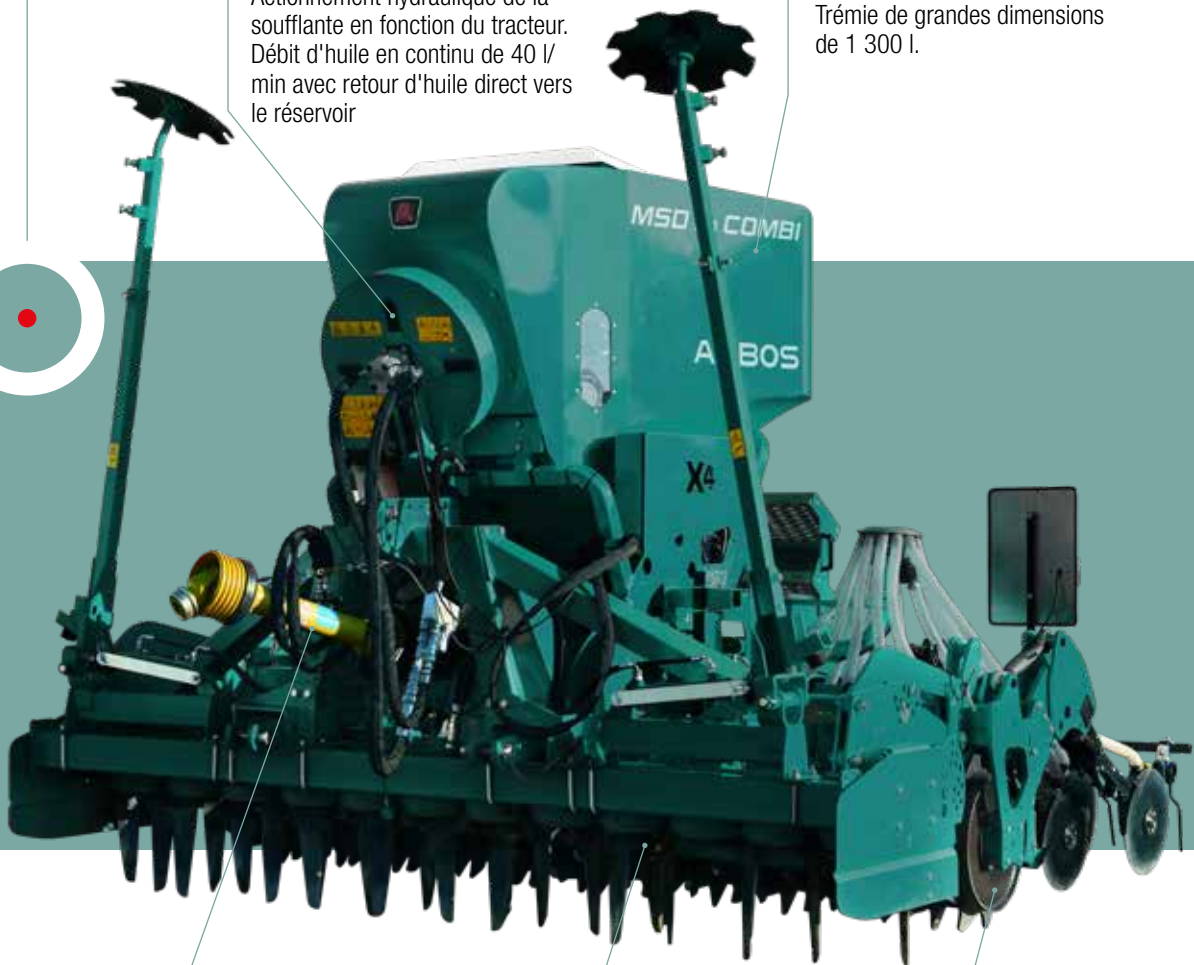

Arbre à cardan avec embrayage automatique (DE SÉRIE).

MK
Herse rotative modèle MK 270.

Rouleau PAKER Ø 550 mm.

Éléments semeurs disponibles



Soc à monodisque avec limiteur de profondeur.



Soc monodisque avec roulette de contrôle de profondeur.



Soc à double disque avec roulette de contrôle de profondeur.



MSD 2.0 COMBI

Le semoir MSD 2.0 COMBI est très compact pour réduire au minimum la sollicitation sur le relevage, avec comme conséquence un moindre compactage du sol.

Les semoirs combinés ARBOS préparent, égalisent et recompactent le sol, pour ensuite ensemercer en un seul passage.

Une machine polyvalente pour réduire les temps de travail.



Traceur

Traceur hydraulique automatique à disque (EN OPTION).



Kit feux de circulation sur routes et panneaux (DE SÉRIE).

Plate-forme d'inspection avec échelle pliable.



Terminal X4

Les doseurs sont entraînés par un moteur électrique et contrôlés par le terminal de semis X4. Ce terminal permet de modifier rapidement l'investissement de semis en réglant la valeur souhaitée et contrôle également le débit de semis pour chaque section. Les fonctions de tramline et d'exclusion de semis sont en option et s'intègrent au terminal X4.

MK Herse rotative

Pour maintenir d'excellentes performances même en conditions difficiles en présence de résidus de culture, nos machines sont conçues et construites avec une distance optimale entre le support porte-dents et le corps de la herse. Cela permet le passage facile d'une quantité considérable de résidus et d'éventuelles pierres sans risque d'engorgements gênants.

Les dents de la herse assurent également une pénétration optimale même dans les terrains difficiles tout en maintenant une profondeur de travail constante. Le rouleau Paker d'un diamètre de 550 mm est adapté aux sols à composition moyenne et dure, très polyvalent et idéal pour l'association au semoir.

2 herse rotatives différentes : MK 180 pour des puissances jusqu'à 180 ch, MK 270 pour des puissances jusqu'à 270 ch, toutes deux à roulements coniques opposés.



MODÈLE	N° DE DENTS	PROFONDEUR TRAVAIL (cm)	LARGEUR (cm)		TR/MIN ROTOR (tr/min)		PUISSANCE REQUISE HERSE (ch)	POIDS HERSE (kg)
			TRAVAIL	TRANSPORT	540	1000		
MK 180/300	24	10 - 30	294	300	300	359	110-150	1675
MK 180/350	28	10 - 30	342	348	348	359	110-180	1870
MK 180/400	32	10 - 30	390	396	396	359	120-180	2060
MK 270/300	24	10 - 30	294	300	-	365	150-270	1745
MK 270/350	28	10 - 30	342	348	-	365	150-270	1920
MK 270/400	32	10 - 30	390	396	-	365	160-270	2100

Accessoires herse rotative



Kit dent effaceur de traces rigide.



Kit dent effaceur de traces No Stop avec ressort.



Décrochage rapide lames herse.

MSD 2.0 COMBI

Combiné à
herse rotative

Semoir pneumatique en ligne pour semis de céréales, fourrages et colza. Les largeurs de travail varient de 3,0 m à 4 m avec un écartement minimum de 12,5 cm. Les doseurs sont entraînés par un moteur électrique et contrôlés par le terminal de semis X4. Ce terminal permet de modifier rapidement l'investissement de semis en réglant la valeur souhaitée et contrôle également le débit de semis pour chaque section. Les fonctions de tramline et d'exclusion de semis sont en option et s'intègrent au terminal X4.



MODÈLE	N° DE RANGS	ÉCARTEMENT	CHÂSSIS	POIDS			PUISSANCE REQUISE	CAPACITÉ
				DISQUE	DISQUE+ ROULETTE	D.DISQUE+ ROULETTE		SEMOIR
		(cm)	(cm)	(kg)			(ch)	(kg)
MSD-C 300/180	18	16.6	300	2290	2360	2400	140-190	1300
MSD-C 300/180	20	15.0	300	2320	2400	2450	140-190	1300
MSD-C 300/180	24	12.5	300	2390	2480	2540	140-190	1300
MSD-C 350/180	20	17.5	350	2560	2640	2700	160-210	1300
MSD-C 350/180	24	14.5	350	2630	2720	2790	160-210	1300
MSD-C 350/180	28	12.5	350	2660	2760	2830	160-210	1300
MSD-C 400/180	24	16.6	400	2780	2860	2930	180-230	1300
MSD-C 400/180	28	14.5	400	2850	2950	3030	180-230	1300
MSD-C 400/180	32	12.5	400	2920	3030	3120	180-230	1300
MSD-C 300/270	18	16.6	300	2370	2430	2470	180-250	1300
MSD-C 300/270	20	15.0	300	2400	2470	2520	180-250	1300
MSD-C 300/270	24	12.5	300	2460	2550	2610	180-250	1300
MSD-C 350/270	20	17.5	350	2650	2710	2770	200-270	1300
MSD-C 350/270	24	14.5	350	2700	2790	2860	200-270	1300
MSD-C 350/270	28	12.5	350	2750	2830	2900	200-270	1300
MSD-C 400/270	24	16.6	400	2780	2860	2930	220-270	1300
MSD-C 400/270	28	14.5	400	2850	2950	3030	220-270	1300
MSD-C 400/270	32	12.5	400	2920	3030	3120	220-270	1300

SEMOIR PNEUMATIQUE POUR SEMIS DIRECT

Réservoirs

Réservoir semis et fertilisant avec plateforme de chargement. Capacité totale 3 000 l. (Version AS-F : 2 000 l pour semis, 1 000 l pour fertilisant).

Soufflante

soufflante pour transport pneumatique du semis et du fertilisant à actionnement hydraulique (40 l/min)



Doseur semis et fertilisant

Distributeur volumétrique pour semis et fertilisant à dosage indépendant avec système de transport séparé pour chaque rang.



Roues de transport sur route

Roues de transport à basse pression (600/50-R22,5 pour UST 450 et 700/50-R22,5 pour UST 600)

Roues de compression

Rouleau de compression pour le réglage en profondeur, avec roues 17x8.00-R8 à basse pression.

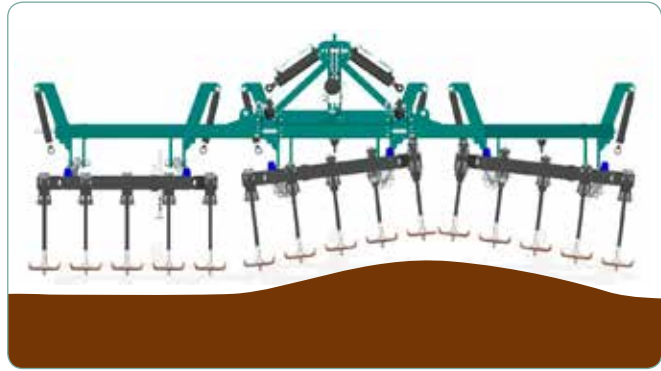

Modules porte-éléments

Éléments de semis montés sur modules indépendants et flottants. Le système permet de suivre régulièrement le profil du terrain avec une répartition uniforme de la charge.

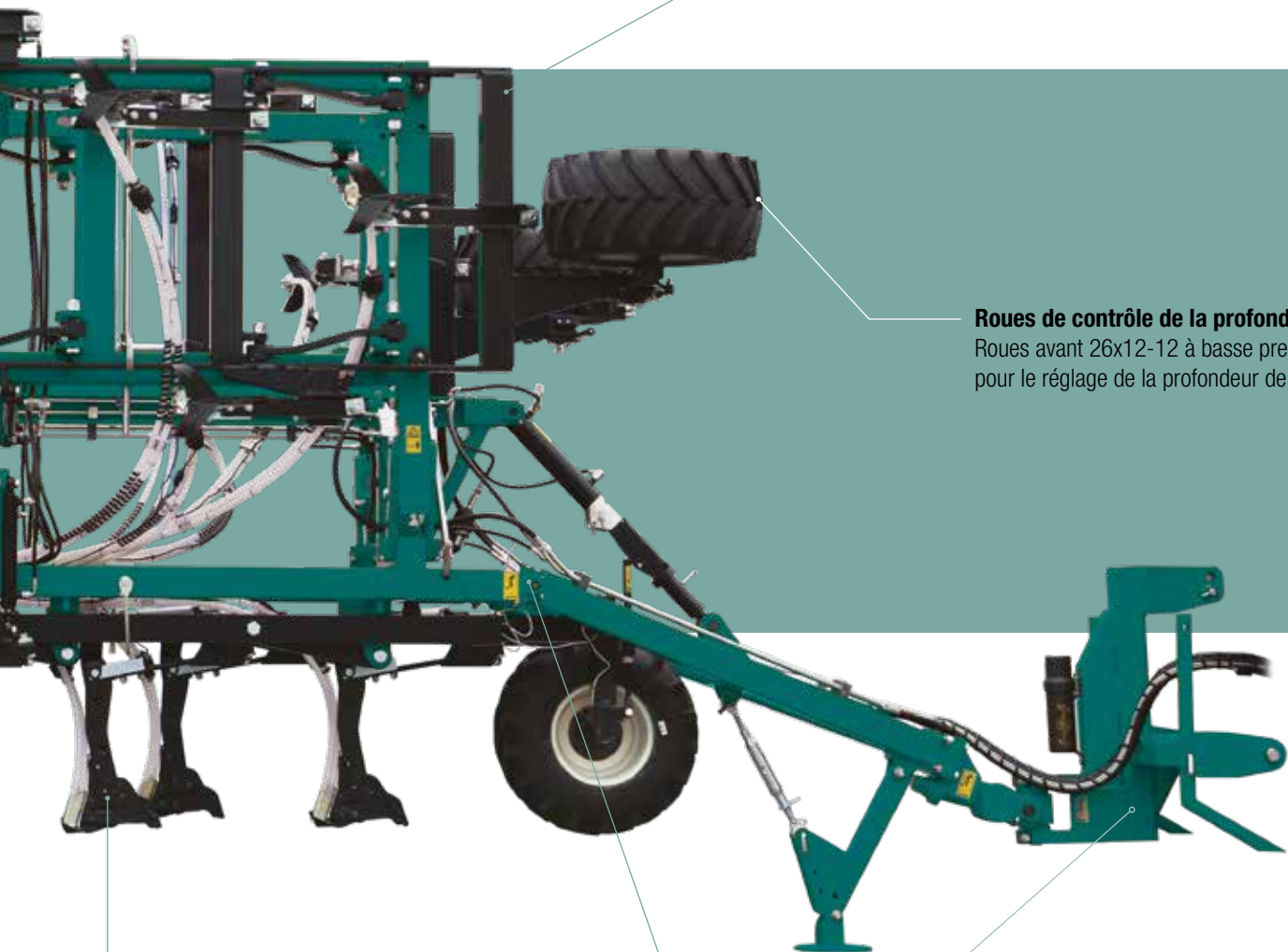

Roues de contrôle de la profondeur

Roues avant 26x12-12 à basse pression, pour le réglage de la profondeur de semis.

Attelage au tracteur

Attelages 3-points de II et III cat. avec articulation de rotation.

Éléments de semis

Espacement optimal des éléments de semis sur 5 rangs. Garde au sol de 600 mm qui permet un écoulement optimal des résidus de récolte.

Châssis

Châssis pliable hydraulique pour le transport sur route. Encombrement sur route inférieur à 3,0 m.

UST Semoir pneumatique pour semis direct

Les semoirs de la série UST sont conçus pour semer sur terrains non préparés ou à labour limité pour céréales, colza, soja, fourrage et cultures intercalaires.



MODÈLE	N° DE RANGS	ÉCARTEMENT MINI	CHÂSSIS	POIDS	PUISSANCE REQUISE	CAPACITÉ	
						SEMIS	ÉPANDEUR
		(cm)	(cm)	(kg)	(ch)	(l)	
UST 450-F	15	15.0	290/450	4280	130-150	2000	1000
UST 600-F	20	15.0	300/600	5200	170-200	2000	1000

Boulon de sécurité : le système de connexion garantit la protection de l'élément des pierres et autres corps étrangers.

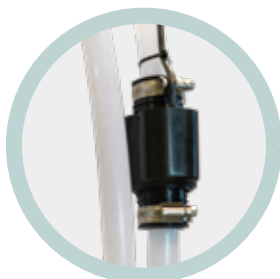

Chaque tuyau de semis est équipé d'une cellule photoélectrique de contrôle du débit pour éviter tout colmatage.

Semence
Fertilisant

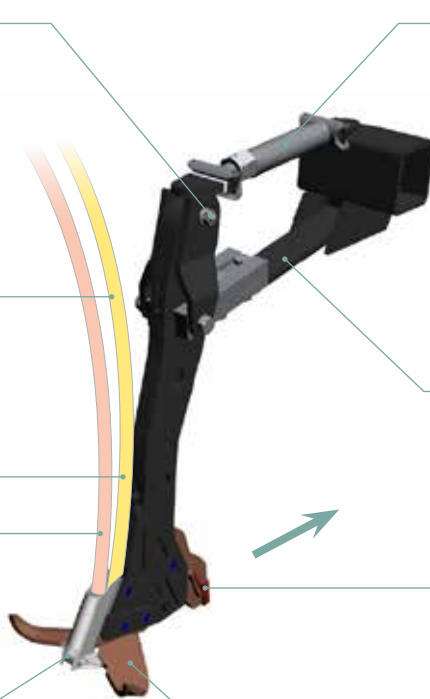

Vérin mécanique pour modifier l'angle d'incidence de l'élément de semis.

Parallélogramme articulé pour suivre le profil du terrain.

Pointe avec insert en carbure de tungstène pour une longue durée de service.

Diffuseur semis/fertilisant.

Ailettes de 23 cm de retenue du terrain.

Séquence d'entrée de l'élément de semis dans le terrain



Avantages agronomiques de l'agriculture de conservation à travers le semoir UST

- Réduction de la perturbation du sol améliorant la structure du terrain et augmentant la minéralisation de la matière organique en favorisant le développement d'organismes édaphiques bénéfiques.
- Protection du sol contre l'érosion et aucun gaspillage de nutriments minéraux.
- Augmentation de la capacité de rétention d'eau du terrain
- Nutriments disponibles dès les premières phases de développement, d'où la réduction du besoin en fertilisant pendant les phases de croissance des cultures.
- Meilleur drainage de l'eau et croissance plus rapide des cultures
- Contrôle mécanique efficace des mauvaises herbes.

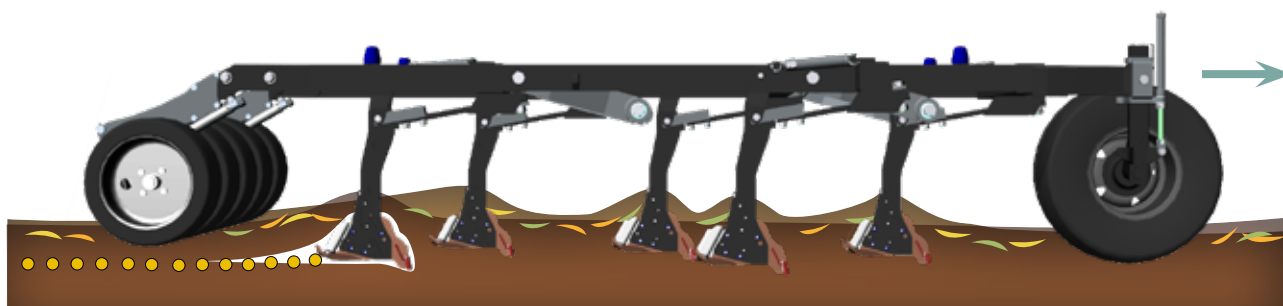

L'élément de semis à ailettes permet d'obtenir le sillon de semis en soulevant une couche de terre qui se dépose sur la graine au passage de l'élément même. Cette technologie garantit le dépôt de la semence dans le sol sans la faire entrer en contact avec les résidus de culture présents. En outre, les ailettes garantissent un désherbage mécanique efficace.

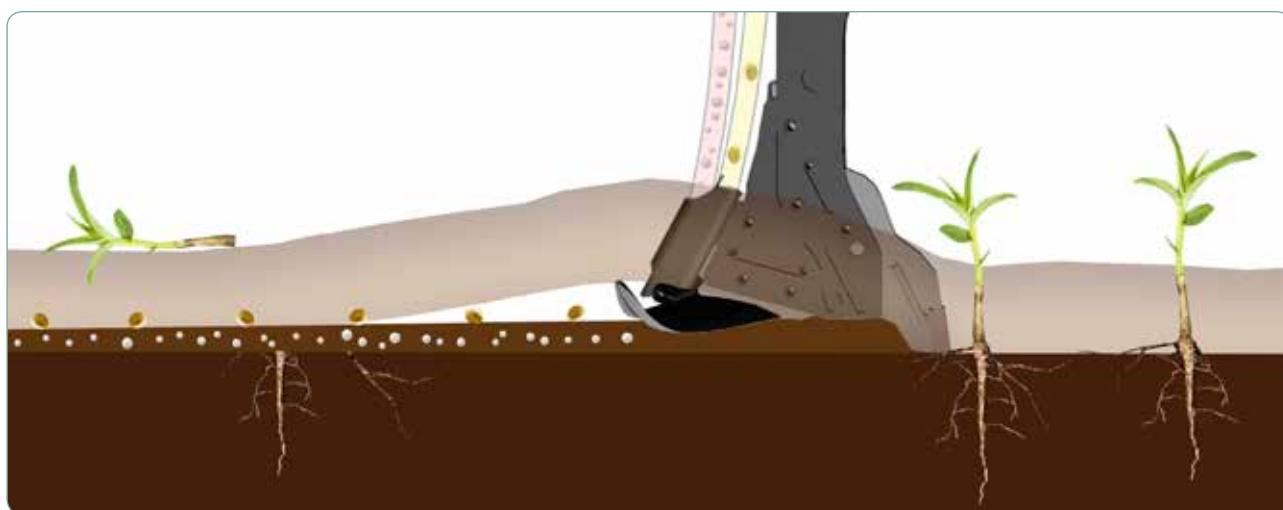

L'élément de semis retient les résidus de culture en surface afin d'éviter tout contact avec la semence à l'intérieur du sillon.

Avantages par rapport au semis sur terrain dur avec élément soc à disque

Puissance absorbée inférieure et réduction des consommations

À largeur de travail égale, le semoir UST nécessite une puissance de traction plus faible, grâce au nombre d'éléments socs utilisés. On constate qu'une puissance spécifique inférieure se traduit par une consommation inférieure de combustible fossile.

Pièces sujettes à l'usure

Le système complexe d'enfouissement à disques se compose d'importantes pièces sujettes à l'usure et de pièces détachées nécessaires à l'entretien correct de la machine.

Grâce à la simplicité de construction de l'élément soc du semoir UST, les pièces détachées sont peu nombreuses et bon marché.

Au niveau agronomique

Le système à disque sur terrain dur qui enfouit et/ou coupe les résidus de culture avec un mélange conséquent du sol et l'enfouissement du semis, limite le développement des racines et la croissance de la plante.

Configuration des écartements

Le diffuseur de semence bilatéral et l'espace de 30 cm entre les socs permettent d'obtenir différentes rangées de semis.

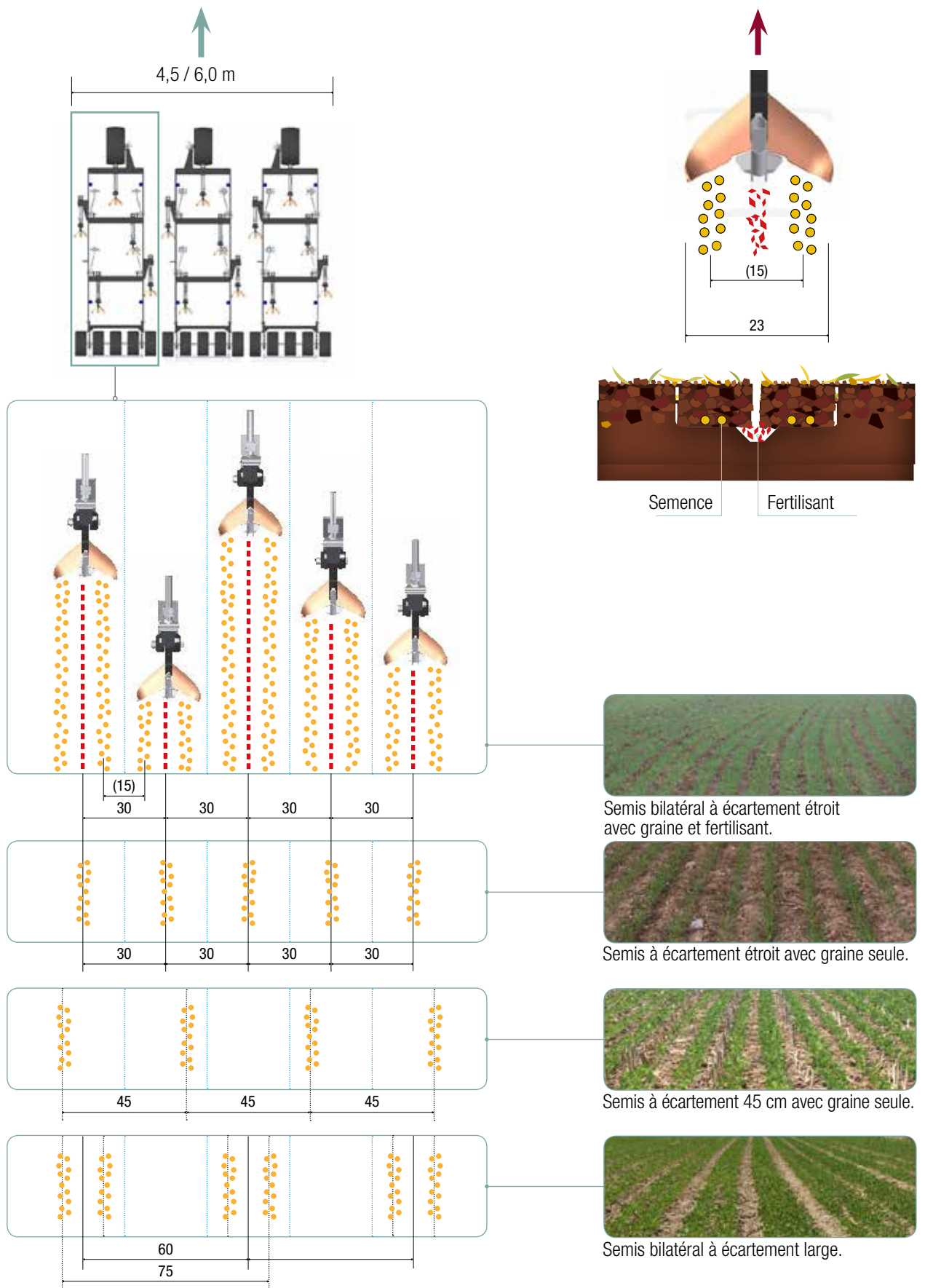

Configuration disponible à différents écartements, obtenue en excluant certaines sorties, le distributeur de semis, ou l'élément de semis.

Avantage économiques

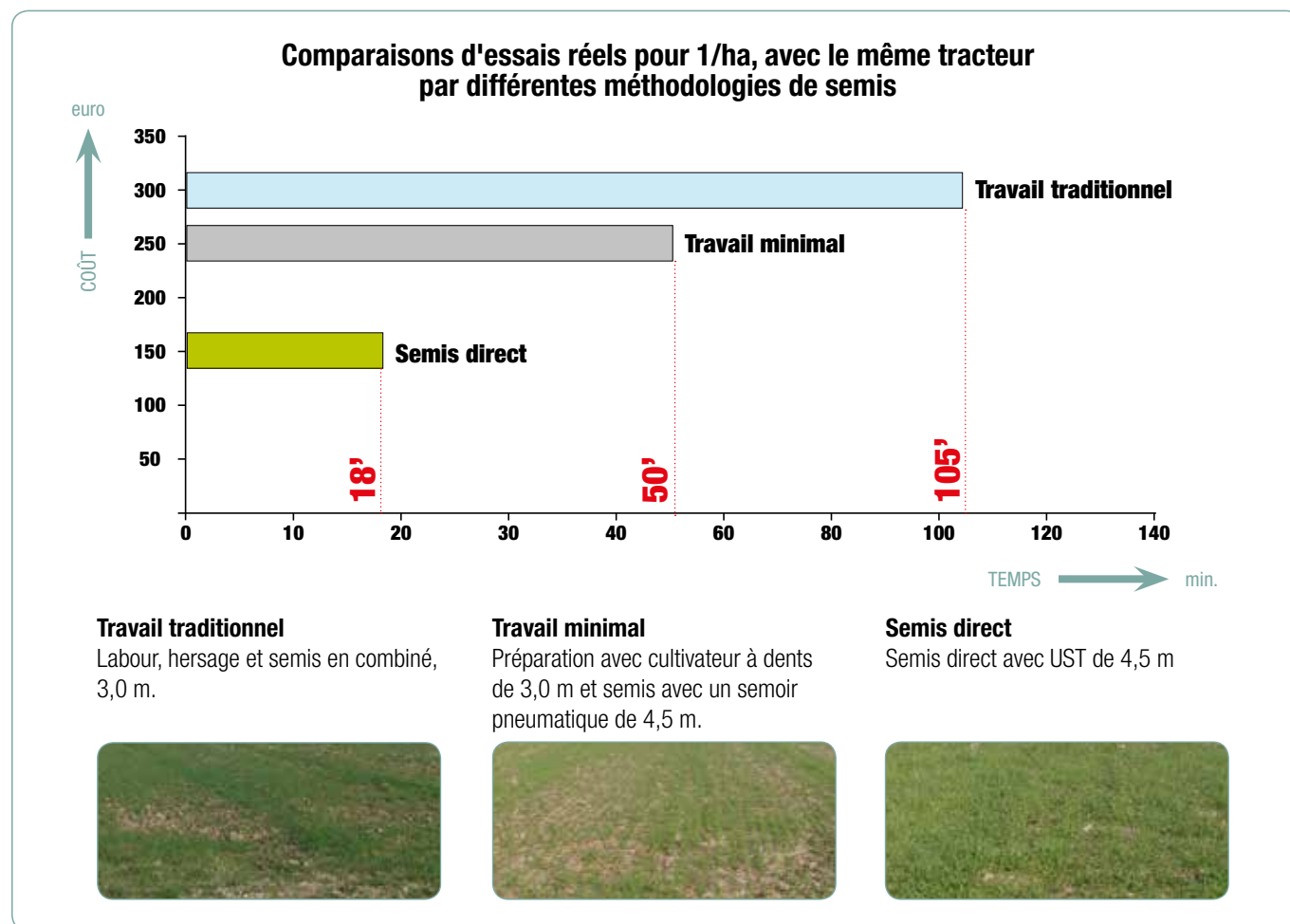

Avantages économiques dérivant de l'utilisation du semoir UST

Temps

L'économie de temps se traduit depuis toujours en argent, l'élimination des processus tels que le labour, le hersage, les passages avec des herbes à disques, et la préparation du sol pour le semis en général, permet d'économiser en moyenne 50% du coût par rapport aux processus traditionnels et environ 30% par rapport au traitement minimum.

Pièces de rechange

Le semoir UST a un coût d'entretien très faible à l'ha grâce à la faible quantité de pièces sujettes à l'usure.

Culture BIO

Le semis sur sol dur UTS, également utilisé pour les cultures BIO, facilite la croissance des racines de la plante spécifique.

Polyvalence

La polyvalence de l'UST permet de semer la plupart des cultures existantes telles que le soja, les céréales, les plantes fourragères, les cultures de couverture ; on peut donc qualifier le semoir d'universel.



BINEUSES UNIVERSELLES POUR CULTURES EN RANGS

Réservoir à engrais
Réservoir épandeur
d'engrais en acier
INOX de 215, 600,
1 000 l.



Bineuse universelle pour cultures en rangs

Les bineuses de la série UNICA ARBOS sont des machines construites pour la protection entre les rangs des principales cultures.

Elles sont appréciées pour leur robustesse, leur fiabilité dans le temps et leur polyvalence de service. L'absence de points de soudure dans la structure de l'élément, améliore les qualités constructives de résistance, particulièrement appréciées lors du travail dans les sols plus difficiles.

En plus de fonctionner dans tous les écartements les plus courants, des configurations de travail personnalisées sont disponibles sur demande.



Paire directionnelle disques
(OPTION).

UNICA PVI Châssis pliable vertical

Bineuse avec châssis à pliage hydraulique vertical pour les agriculteurs qui doivent se déplacer fréquemment sur route ou d'un champ à l'autre.



N° DE RANGS	ÉCARTEMENT	N° DE RESSORTS	CHÂSSIS	POIDS		PUISSANCE REQUISE	CAPACITÉ		
				BASE	FERTI		215	600	1000
	(cm)		(cm)	(kg)		(ch)	(l)		
6	45 à 50	3	255/330	750	900	70	-	1 X 600	1 X 1 000
7	45 à 50	3	255/375	810	980	70	-	1 X 600	1 X 1 000
8	45 à 50	3	255/430	880	1050	80	-	1 X 600	1 X 1 000
12	45 à 50	3	255/670	1000	1190	90	-	1 X 600	1 X 1 000
4	70 à 80	5	255/350	450	600	60	-	1 X 600	1 X 1 000
6	70 à 80	5	255/510	790	930	70	-	1 X 600	1 X 1 000
7	70 à 75	5	300/555	860	1000	70	-	1 X 600	1 X 1 000
8	70 à 80	5	255/670	930	1150	80	-	1 X 600	1 X 1 000

UNICA SUPER-L Triple châssis fixe

Bineuse à triple châssis fixe, conçue pour les grandes exploitations agricoles. La caractéristique principale de ce modèle est la robustesse du châssis porte-éléments, nécessaire pour assurer le fonctionnement dans toutes les conditions, compte tenu de la largeur de travail supérieure à 12 m.



N° DE RANGS	ÉCARTEMENT	N° DE RESSORTS	CHÂSSIS	POIDS		PUISSANCE REQUISE	CAPACITÉ		
				BASE	FERTI		215	600	1000
	(cm)		(cm)	(kg)		(ch)	(l)		
24	45	3	1150	2380	2760	150	-	4 X 600	-
16	70	5	1150	1980	2350	150	-	4 X 600	-

ÉPANDEURS D'ENGRAIS PORTÉS



Peinture

Revêtement à la poudre polyester en 8 phases pour trémie, châssis, grille filtrante.

Accessoires

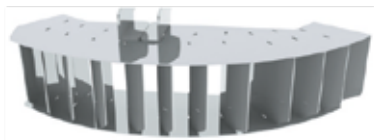

Kit bordure à actionnement hydraulique droite et gauche.



Terminal TOPCON X25 écran tactile couleur de 8"

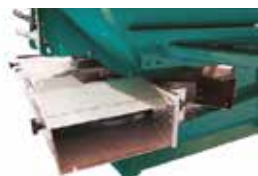

MCA-W/MCA-W ELEKTRO
Convoyeur double en acier inox pour cultures entre les rangs.



MCA-W/MCA-W ELEKTRO
Bâche de couverture à ouverture manuelle.



MMX-MMX ELEKTRO
Bâche de couverture à ouverture manuelle ou hydraulique.



Kit roues de stationnement.



Système de pesage à étalonnage automatique et continu avec 4 cellules de chargement. Grâce au filtrage automatique, il calcule les différentes caractéristiques de l'engrais avec un maximum de précision et de fiabilité, même pendant le mouvement.

Série MMX
Palettes avec traitement anti-usure au carbure de tungstène pour travail de 18 à 36 m.

Fond de la trémie, plaques d'épandage, boulons, agitateurs et plateaux d'ouverture en acier inox.

MCA-W Épandeur d'engrais porté double disque - 10/18 m

L'épandeur d'engrais MCA-W est une machine précise et compacte. Il est adapté à la distribution d'engrais chimiques en granulés, en poudre et en pellets. La forme particulière de la trémie limite l'encombrement en largeur à seulement 1,10 mètre, permettant la fertilisation de cultures à densité de plantation particulièrement élevée. Le convoyeur réglable EN OPTION permet des largeurs d'épandage de 2 à 5 m. Le groupe d'épandage, les boulons et les plateaux d'ouverture sont en acier inox pour garantir une durée accrue dans le temps.

Les actionneurs hydrauliques de série permettent d'interrompre l'épandage d'un côté de la machine (à gauche ou à droite) lors du travail en bordure de champ ou à proximité de zones sensibles (cours d'eau ou routes).



MODÈLES	CAPACITÉ	LARGEUR DE TRAVAIL	PDF	DIMENSION (AxBxC) 	RÉSERVOIR		POIDS
					ACIER PEINT	ACIER INOX	
	(l)	(m)	(tr/min)	(cm)			(kg)
MCA-W 600	590	10/18	540	110 x 98 x 130	•	•	200
MCA-W PLUS 600	590	10/18	540	110 x 98 x 148	•	•	200

MCA-W ELEKTRO Épandeur d'engrais porté double disque - 10/18 m

L'épandeur d'engrais MCA-W ELEKTRO est une machine précise et compacte. Il est adapté à la distribution d'engrais chimiques en granulés, en poudre et en pellets. La forme particulière de la trémie limite l'encombrement en largeur à seulement 1,10 mètre, permettant la fertilisation de cultures à densité de plantation particulièrement élevée.

Le système ELEKTRO permet d'adapter automatiquement l'ouverture des sections de dosage en fonction de la vitesse d'avancement du tracteur et du débit réel des engrais minéraux utilisés pour la fertilisation. Les 4 cellules de chargement, grâce au filtrage automatique, calculent les différentes caractéristiques de l'engrais avec un maximum de précision et de fiabilité, même pendant le mouvement.



MODÈLES	CAPACITÉ	LARGEUR DE TRAVAIL	PDF	DIMENSION (AxBxC) 	RÉSERVOIR		POIDS
					ACIER PEINT	ACIER INOX	
	(l)	(m)	(tr/min)	(cm)			(kg)
MCA-W E 600	590	10/18	540	110 x 98 x 148	•	•	200

MMX Épandeur d'engrais porté double disque - 18/36 m

L'épandeur d'engrais MMX est une machine précise et compacte. Il est adapté à la distribution d'engrais chimiques en granulés, en poudre et en pellets. Le groupe d'épandage, les boulons et les plateaux d'ouverture sont en acier inox pour garantir une durée accrue dans le temps. Il permet d'atteindre des largeurs de travail jusqu'à 36 m. Les actionneurs hydrauliques de série permettent d'interrompre l'épandage d'un côté de la machine (à gauche ou à droite) lors du travail en bordure de champ ou à proximité de zones sensibles (cours d'eau ou routes).



MODÈLES	CAPACITÉ	LARGEUR DE TRAVAIL	PDF	DIMENSION (AxBxC)	POIDS
	(l)	(m)	(tr/min)	(cm)	(kg)
MMX 1500	1500	18/36	540	220 x 125 x 160	600
MMX 3200	3200	18/36	540	280 x 154 x 160	630
MMX/P 1500	1500	18/36	540	220 x 125 x 160	600
MMX/P 3200	3200	18/36	540	280 x 154 x 160	630

MMX ELEKTRO Épandeur d'engrais porté double disque - 18/36 m

L'épandeur d'engrais MMX ELEKTRO est une machine précise et compacte. Il est adapté à la distribution d'engrais chimiques en granulés, en poudre et en pellets. Le système ELEKTRO permet d'adapter automatiquement l'ouverture des sections de dosage en fonction de la vitesse d'avancement du tracteur et du débit réel des engrais minéraux utilisés pour la fertilisation. Les 2 cellules de chargement, grâce au filtrage automatique, calculent les différentes caractéristiques de l'engrais avec un maximum de précision et de fiabilité même pendant le mouvement.



MODÈLE	CAPACITÉ	LARGEUR DE TRAVAIL	PDF	DIMENSION (AxBxC)	POIDS
	(l)	(m)	(tr/min)	(cm)	(kg)
MMX-E 1500	1500	18/36	540	220 x 125 x 178	600
MMX-E 3200	3200	18/36	540	280 x 154 x 178	630

MMX SMART Épandeur d'engrais porté double disque - 18/36 m

L'épandeur MMX SMART est la machine au plus haut contenu technologique. Il est adapté à la distribution d'engrais chimiques en granulés, en poudre et en pellets. Le système ELEKTRO exploite au maximum le potentiel du système ISOBUS. Les 2 cellules de chargement, grâce au filtrage automatique, calculent les différentes caractéristiques de l'engrais avec un maximum de précision et de fiabilité même pendant le mouvement. Cette machine est réalisée pour l'exclusion des sections de travail par la lecture des cartes.



MODÈLE	CAPACITÉ	LARGEUR DE TRAVAIL	PDF	DIMENSION (AxBxC)	POIDS
	(l)	(m)	(tr/min)	(cm)	(kg)
MMX-S 1500	1500	18/36	540	220 x 125 x 178	600
MMX-S 3200	3200	18/36	540	280 x 154 x 178	630

PULVÉRISATEURS MBS EVO

MBS EVO

Les pulvérisateurs portés ARBOS de la série MBS sont disponibles en trois tailles de réservoir principal d'une capacité nominale de respectivement 800, 1 000 et 1 200 l ; ils sont tous équipés d'un réservoir lave-circuit d'une capacité de 120 l et d'un réservoir lave-mains de 20 l. Tous les pulvérisateurs sont équipés d'un châssis en acier à haute résistance soumis à un procédé de cataphorèse et d'une peinture en poudre qui le rend idéal aux traitements de fertilisation liquide.

Les barres de pulvérisation sont toutes à commande hydraulique avec des largeurs de travail de : 12, 15, 16, 18 mètres. Elles sont équipées de bras en aluminium avec jets à protection interne. Système d'amortissement hydropneumatique et pendulaire autonivelant, équipé de ressorts et d'amortisseurs à verrouillage hydraulique automatique.

Bagues autolubrifiantes

Barre de pulvérisation avec articulations équipées de bagues autolubrifiantes.



Fermeurs de barre

Sécurité routière pour éviter toute ouverture accidentelle de la barre : les bras ne peuvent être actionnés hydrauliquement que lorsque la barre est relevée.

Réservoir lave-circuit

Lave-circuit en polyéthylène de 120 l.

Réservoir principal

Réservoir principal en polyéthylène à haute densité d'une capacité nominale de 800/1 000/1 200 l.

Réservoir lave-mains

Réservoir lave-mains en polyéthylène à haute densité de 20 l.



Buses

Buses en éventail, double éventail et pour fertilisation liquide, ASJ et TEEJET.

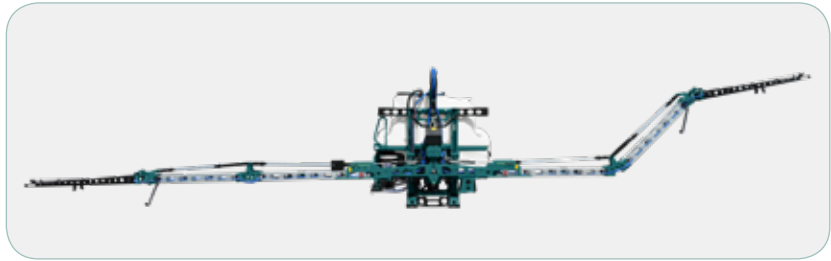

Déplacement

Ouverture indépendante du bras droit, du bras gauche, levage et correcteur d'assiette.



Système d'amortissement

Amortissement hydropneumatique de la barre.



Barre en aluminium

Barre boulonnée avec profil en aluminium. Jets entièrement protégés à l'intérieur de la structure.

Fonctions électrohydrauliques

Système de commande électrohydraulique de la barre avec correcteur d'assiette de série.



Blocage autonivelant

Système de compensation pour la mise à niveau automatique de la barre même en cas de fermeture alternée des bras.

Autonivelant

Système pendulaire autonivelant avec ressorts et amortisseurs



Barre : 12 m, 5 sections, nombre de buses 6 - 4 - 4 - 4 - 6

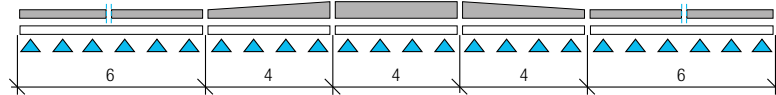

Barre : 15 m, 5 sections, nombre de buses 8 - 5 - 4 - 5 - 8

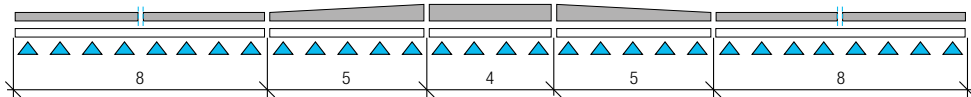

Barre : 16 m, 5 sections, nombre de buses 9 - 5 - 4 - 5 - 9

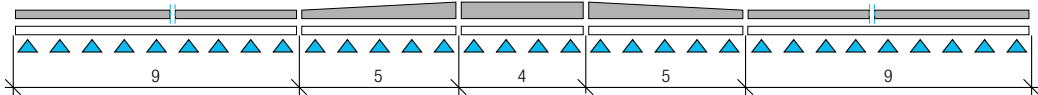

Barre : 16 m, 7 sections, nombre de buses 5 - 4 - 5 - 4 - 5 - 4 - 5



Barre : 18 m, 5 sections, nombre de buses 7 - 9 - 4 - 9 - 7



Barre : 18 m, 7 sections, nombre de buses 5 - 5 - 6 - 4 - 6 - 5 - 5

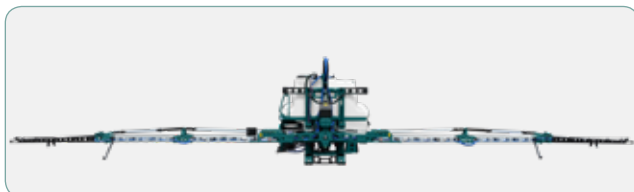
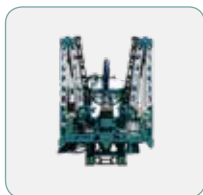
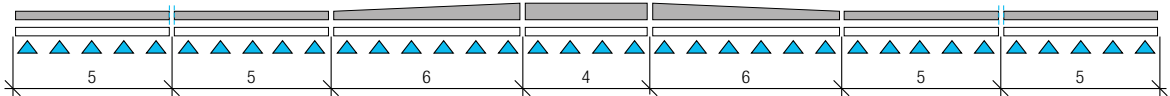

MBS EVO Pulvérisateurs portés

Les pulvérisateurs portés ARBOS série MBS EVO se composent d'un réservoir principal avec un choix de trois capacités nominales différentes de 800/1 000/1 200 l. La largeur de la barre à déplacement hydraulique est disponible en 12, 15, 16 et 18 m.

Cette barre excelle en cas de traitement en bordure de champ et de manœuvres en espaces restreints, minimisant ainsi les dommages aux cultures.



MODÈLES	CAPACITÉ NOMINALE	CAPACITÉ EFFECTIVE	BARRE	SECTIONS BARRE	DÉBIT NOM. POMPE	DIMENSION (AxBxC) 	POIDS
	(l)	(l)	(m)		(l/min)	(cm)	(kg)
MBS EVO 800	800	894	12	5	168	245 x 270 x 160	880
MBS EVO 800	800	894	15	5	168	245 x 270 x 160	900
MBS EVO 800	800	894	16	5	168	245 x 320 x 160	915
MBS EVO 800	800	894	16	7	168	245 x 320 x 160	920
MBS EVO 1000	1000	1077	15	5	168	245 x 270 x 160	910
MBS EVO 1000	1000	1077	16	5	168	245 x 320 x 160	925
MBS EVO 1000	1000	1077	16	7	168	245 x 320 x 160	930
MBS EVO 1000	1000	1077	18	5	168	245 x 320 x 160	945
MBS EVO 1000	1000	1077	18	7	168	245 x 320 x 160	950
MBS EVO 1200	1200	1311	15	5	168	245 x 270 x 160	920
MBS EVO 1200	1200	1311	16	5	168	245 x 320 x 160	935
MBS EVO 1200	1200	1311	16	7	168	245 x 320 x 160	940
MBS EVO 1200	1200	1311	18	5	168	245 x 320 x 160	955
MBS EVO 1200	1200	1311	18	7	168	245 x 320 x 160	960



RÉSERVOIR FRONTAL POUR PULVÉRISATEURS MBS



Le réservoir frontal FTS est l'extension des pulvérisateurs de la gamme MBS pour augmenter l'autonomie de la machine et équilibrer les poids.

Le kit de raccordement aux pulvérisateurs MBS est fourni de série et permet de remplir le réservoir frontal FTS en même temps que le pulvérisateur via le prémélangeur. Tous les réservoirs sont en polyéthylène à haute densité.

FTS Réservoir frontal pour pulvérisateurs MBS

Le réservoir frontal FTS est disponible avec une capacité nominale de 800 l. La machine est équipée d'une pompe à membranes à commande hydraulique. Les fonctions d'agitation, de transfert et de lavage peuvent être facilement exécutées depuis la cabine du tracteur à l'aide du tableau de commande fourni de série. Des roues amovibles sont fournies de série pour faciliter le stationnement de la machine et l'attelage au relevage avant du tracteur.



MODÈLES	CAPACITÉ NOMINALE	CAPACITÉ EFFECTIVE	DÉBIT NOMINAL POMPE	DIMENSION (AxBxC) 	POIDS À VIDE	PUISSANCE REQUISE
	(l)	(l)	(l/min)	(cm)	(kg)	(ch)
FTS 800	800	860	135	195 x 122 x 108	245	50

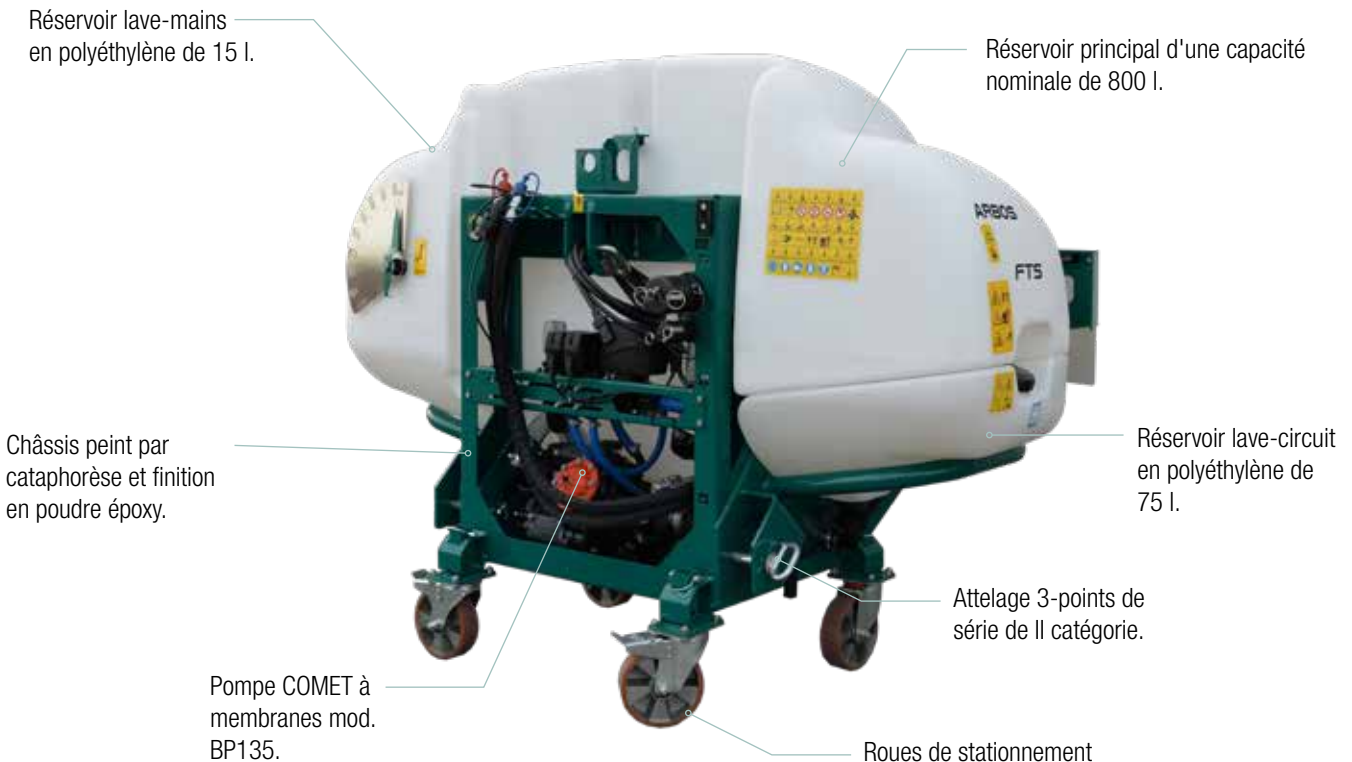

APPAREILS ÉLECTRONIQUES POUR L'AGRICULTURE



ARBOS conçoit et fabrique une large gamme d'ordinateurs pour le contrôle et la gestion du semis et de la distribution des engrais.

TERMINAL	SEMIS DE PRÉCISION	SEMIS EN LIGNES	ÉPANDAGE D'ENGRAIS	PULVÉRISATEURS	FONCTIONS
 ISOBUS	✓	✓			Système de contrôle de semis basé sur les normes ISOBUS (ISO 11783). Entièrement compatible avec tout tracteur/terminal équipé de la technologie ISOBUS. - Contrôle jusqu'à 16 rangs de semis - Exclusion jusqu'à 12 rangs, manuel et tramline (EN OPTION)
 MONOTRONIC 32	✓	✓			- Alarme contrôle semis - Compte-hectares partiel et total - Vitesse de travail - Distance de semis moyenne à chaque rang - Densité de semis moyenne à chaque rang - Contrôle jusqu'à 36 rangs
 AE-X	✓				Dispositif applicable sur les semoirs pneumatiques de précision pour l'exclusion d'un ou plusieurs rangs de semis.
 X4		✓			- Alarme contrôle semis - Compte-hectares partiel et total - Vitesse de travail - Capteur de régime soufflante - Capteur de niveau semence - Prédiposition pour tramline - Prédiposition pour exclusion sections - Pre-Start, Pre-Stop semis
 VIRTUAL TERMINAL X25	✓	✓	✓		- Interface simple, intuitive et facile d'utilisation - Capacité complète de cartographie et gestion des données - Écran multi-touch, lumineux et lisible au soleil, avec encadrés d'informations repositionnables - Installation facile sur les véhicules les plus courants du marché en mode de conduite manuelle et automatique - Possibilité d'exporter des cartes de limites, couverture, enregistrement d'application - UT ISO et TC ISO complets intégrés
 VIRTUAL TERMINAL X35	✓	✓			Le VIRTUAL TERMINAL X35 dispose des mêmes fonctions que le X25, en outre : - Support à distance pour assistance technique Horizon XTEND : pour afficher sur tous les dispositifs mobiles - Contrôle du taux variable (VRC) jusqu'à 8 produits - Norme GNSS si branché aux récepteurs SGR-1/AGI-4 - Contrôle automatique de section (ASC) pour un maximum de 200 sections - ISOBUS avec fonctions : UT, TC-BAS, TC-GEO et TC-SC - Possibilité de brancher jusqu'à 6 caméras
 XTRONIC 400				✓	- Ordinateur d'épandage et assistance avec écran de 5.7" TFT haute résolution - Gestion application variable et téléchargement des travaux avec mappages en format Shape - Repliage automatique des sections de barre afin de prévenir les chevauchements ou les débordements hors du champ - Gestion de plusieurs utilisateurs, outils et tracteurs - Compte-hectares
 XTRONIC 180 S				✓	- Réglage automatique grâce à la détection du débit - Fermeture automatique de la vanne principale si la vitesse va en dessous de la vitesse minimale de travail programmée - Alarmes visuelles et sonores - Augmentation et diminution momentanée de la quantité de la solution à épandre - Compte-hectares







ARBOS

ARBOS FRANCE

Le Pôle - 333 Cours du Troisième Millénaire - 69791 Saint Priest Cedex. Tel. +33 (0)4 78 70 70 03
arbo.com • contact.arbosfrance@arbo.com