

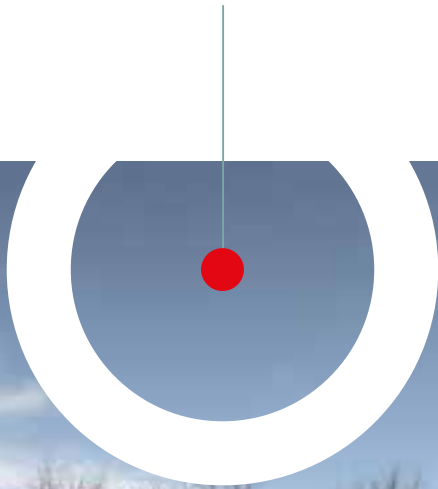

ARBOS



CATALOGO PRODUCTOS

**Tractores, Sembradoras, Abonadoras,
Pulverizadores**

ES



CATALOGO PRODUCTOS
ARBOS

PERFIL EMPRESARIAL

Tecnológica, respetuosa con el medio ambiente, diseñada sin sacrificios: ARBOS, la nueva marca que ha penetrado ambiciosamente en el mercado global, procede a toda velocidad con el fin de completar su línea, añadiendo a la gama de tractores una completa, eficiente y modernísima serie de equipos agrícolas.

Las directrices de diseño del proyecto industrial de ARBOS son evidentes:

- APROVECHAMIENTO DE LA TRADICIÓN ITALIANA
- DISEÑO CON LOS MÁXIMOS NIVELES TECNOLÓGICOS
- RESPETO CON EL MEDIO AMBIENTE
- PASIÓN POR EL DISEÑO

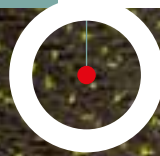

ARBOS recupera los valores de una antigua y gloriosa marca italiana, actualiza los puntos fuertes, aprovecha importantes economías de escala, apuesta por la excelencia en el diseño y logra unificarlo todo con un estilo original y premiado*: aquí se encuentran todos los requisitos para el éxito, llevados a cabo con esfuerzo y convicción, en busca de esa Calidad con la «C» mayúscula que - sola - puede garantizar un éxito duradero y completo. Un enfoque que nosotros definimos «Tecno-Green» y que constituye el tema principal de nuestra filosofía corporativa.

Hoy, finalmente, se ha marcado el camino y los nuevos productos de la línea completa -que evolucionan de forma muy rápida, elaborados en su totalidad en las dos plantas de fabricación de San Vito al Tagliamento y Carpi- están entrando decididamente en el mercado doméstico e internacional.

Todos caracterizados por su comodidad y funcionalidad, estilo, excelentes prestaciones, respeto con el medio ambiente y facilidad de uso: el Made in Italy nunca ha sido así de inteligente, en una lograda mezcla de planificación, cuidado ejecutivo y respeto por el mundo que nos rodea. Y, siempre, prestando atención a los costes de adquisición, uso y mantenimiento.

Somos una combinación de competencia, tradición y modernidad. Estamos preparados -muy preparados- para los desafíos de hoy y de mañana.

Somos rápidos pero prudentes, innovadores con los pies en la tierra. ARBOS, somos nosotros.

* Red Dot Winner 2017



Tractores



Tractores para huerto/viñedo



Pulverizadores



Sembradoras para siembra directa



Sembradoras



Sembradoras combinada



Abonadoras



Subsolador

SERIE 5000

- Motor 4 CIL 3400 CC TIER IV FINAL
- Transmisión modular de 5 marchas para 3 gamas Global y Advance
- Cabina de 4 montantes de alta visibilidad
- Elevador con capacidad de hasta 4400 kg y sistema hidráulico de 110 l/min



TRANSMISIÓN MODULAR CON MUCHÍSIMAS CONFIGURACIONES

La cuestión que ha tenido que afrontar el departamento de diseño de ARBOS era de lo más compleja: diseñar una transmisión simple pero eficiente, moderna e infatigable, pero no por ello complicada ni cara. El resultado está a la vista de todos: una transmisión "accesible", en línea con las soluciones técnicas actuales de robustez y fiabilidad a prueba de todo, tal como demuestran las numerosas pruebas realizadas en campo. El proyecto base se ha desarrollado en dos configuraciones diferentes: Global, Advanced.



Diésel del Año

Para la Serie 5000, no podíamos conformarnos con un motor cualquiera, queríamos uno innovador, eficiente, de bajo consumo y fiable al 100%. Hemos elegido el Kohler 3404 TCR SCR Tier IV F, cuatro cilindros de 3400 cc, una excelencia en el campo de los motores agrícolas; por algo, ha sido nombrado "Diesel of the Year" 2015. Actualmente, la gama ARBOS 5000 ofrece tres modelos de 100 a 130 CV, con una potencia máxima de hasta 136 CV y el 95% del par disponible entre 1300 y 1800 revoluciones. Una de las características exclusivas de estos propulsores es el sistema SCR compacto (con DOC integrado) instalado en el escape; lo que da lugar a un capó con líneas rebajadas, envolventes, elegantes y personales, ideales para asegurar un reducido diámetro de giro.



KOHLER 3404 TCR SCR

- 4 cilindros, cilindrada 3.400 cc Tier IV F
- Máx. potencia 136 CV (95% disponible a 1900 rpm)
- Par máx. 500 Nm a 1400 rpm
- 95% del par máx. disponible de 1300 a 1800 rpm
- Par de arranque 410 Nm e incremento de par 36%
- Consumo específico 205 g / kWh



EL CONFORT DE UN COCHE

Estilo, confort, funcionalidad: el interior de la cabina ofrece el ambiente típico de un automóvil, cómodo, ergonómico y acogedor durante las largas jornadas de trabajo, una combinación muy acertada de visibilidad, confort y máxima seguridad.

Presurización perfecta, bajo nivel de ruido, microclima confortable y uniforme en cualquier época del año y momento del día, y un puesto de conducción accesible y acogedor. La amplísima superficie acristalada a 360° (en la parte delantera, el ángulo útil es de 42° hacia arriba, en la parte de atrás, de 30° hacia abajo) garantiza una extraordinaria visibilidad y facilita las operaciones con el cargador delantero y los aperos conectados en la parte trasera.

El proyecto de la cabina se basa en un enfoque de ingeniería de vanguardia, con una estructura diseñada para distribuir los esfuerzos por toda la superficie, de manera que sea más segura, y optimizar, al mismo tiempo, la relación peso/potencia (pesa un tercio menos que las soluciones tradicionales).

El perfil del techo es muy estrecho, reduce la altura del tractor y, además, facilita la percepción del espacio en las zonas difíciles. Elegancia, comodidad, visibilidad y seguridad: ¡difícil encontrar algo mejor!



INTERIORES: PENSANDO EN LA ERGONOMÍA

La cabina tiene un diseño intuitivo que facilita la interacción hombre-máquina en términos de posición, carga y recorrido de las palancas. El inversor con mando en el volante (mecánico-sincronizado o hidráulico) es cómodo y funcional tanto con el cargador frontal como en trinchera; las palancas de las marchas, del elevador y los distribuidores están siempre a mano y los pulsadores electrohidráulicos del bloqueo y de la doble tracción hacen que las operaciones de maniobra sean inmediatas e instintivas. En la cabina, entre las muchas soluciones interesantes que ofrece, se encuentra la columna de dirección (con doble regulación de la inclinación y la altura) con volante de tres radios que mejora el confort, en parte gracias a la dirección asistida hidráulica.

En el tablero de instrumentos se encuentran dispuestos de forma racional los mandos de las luces, de la calefacción y del aire acondicionado.

El potente grupo climatizador (completamente debajo del capó, con un circuito corto y, por tanto, muy eficiente), las bocas de salida y la curvatura especial de los cristales optimizan la circulación y garantizan un acondicionamiento uniforme sin picos de calor ni de frío. La Serie 5000 está disponible con pantalla analógica tradicional o con una más moderna digital TFT de 7 pulgadas, con una interfaz sencilla y personalizable.

ARBOS 5130



DATOS TÉCNICOS

		ARBOS 5100	ARBOS 5115	ARBOS 5130
MOTOR				
Modelo		Tier IV Final		
Cilindros / Cilindrada	Nº/cm³	4/3404		
Admisión		Turbo intercooler		
Sistema de inyección		2000 bar Common Rail		
Válvulas		16 válvulas		
Potencia máxima homologada (2000/25/CE)	CV/kW	110/81	122/90	136/100
Régimen nominal	rpm	2200		
Par máximo	Nm	470	480	500
Régimen motor al par máximo	rpm	1400	1400	1400
Sistema de refrigeración		líquido-aceite - gas (EGR)		
Control del motor		electrónico		
Filtro de aire		en seco con cartucho de seguridad y eyector de polvo		
Silenciador		descarga lateral en el montante de la cabina		
Sistema de post-tratamiento		DOC + SCR integrado en la descarga lateral		
Capacidad del depósito de Ad-blue	litros	25		
Fuel tank capacity	litros	160		

TRANSMISIÓN GLOBAL

Embrague		embrague 13" en seco, con control hidráulico		
Número de marchas		5		
Número de gamas		2		
Superreductora		OPCIONAL		
Número velocidades	AD+AT	30 + 30 (2 etapas Powershift bajo carga)		
Velocidad máxima		50 km/h limitado a 40 km/h* con régimen motor reducido (1840 rpm)		
Inversor		mecánico con palanca en el volante		
4RM		acoplamiento electrohidráulico		
Bloqueo del diferencial		bloqueo 100% con acoplamiento electrohidráulico		

TRANSMISIÓN ADVANCED

Embrague		multidisco en baño de aceite		
Número de marchas		5		
Número de gamas		2		
Superreductora		OPCIONAL		
Número velocidades	AD+AT	45 + 15 (3 etapas Powershift bajo carga)		
Velocidad máxima		50 km/h limitados a 40 km/h en régimen económico del motor (1840 rpm)		
Inversor		Powershuttle		
4RM		acoplamiento electrohidráulico		
Bloqueo del diferencial		bloqueo 100% con acoplamiento electrohidráulico		

TDF Trasera

Embrague		multidisco en baño de aceite		
Velocidad	rpm	540-1000 / 540-540E		
Mando		electrohidráulico		

FRENOS Y DIRECCIÓN

Sistema de frenos		frenos integrales, multidisco en baño de aceite multidisco en baño de aceite y acoplamiento 4RM		
Frenos hidráulicos del remolque		hidráulicos neumáticos		
Dirección asistida		estándar		
Ángulo de giro		55°		

	ARBOS 5100	ARBOS 5115	ARBOS 5130
EJE DELANTERO			
Tipo		de gran resistencia	
Lastres delanteros		13 contrapesos de 40 kg (total 520 kg)	
Guardabarros delanteros		pivotantes	

ELEVADOR Y SISTEMA HIDRÁULICO

Elevador trasero		mecánico con Easy lift / electrónico	
Capacidad de elevación	kg	4.400 kg (con cilindros externos auxiliares)	
Caudal de la bomba	l/min	110 l/m total con centro abierto 70 l/m dedicados a los aperos	
Nº de distribuidores auxiliares	Vias	2/3/4 distribuidores mecánicos + un desviador de flujo electrohidráulico (total 4)	
Eganche tripuntal		brazos Cat II de enganche rápido, tercer punto hidráulico (OPC)	
Elevador frontal		capacidad máxima 2000 kg lastre de una sola pieza de 850 kg	

PUESTO DE CONDUCCIÓN

Cabina	original insonorizada (72 dBA), suspendida sobre silentblock, techo de alta visibilidad con perfil curvo, hasta 8 faros de trabajo (4 tras. + 4 del.) espejos retrovisores telescópicos		
Acondicionamiento	aire acondicionado		
Pantalla	pantalla digital TFT 7"		
Asiento del conductor	con suspensión mecánica + cinturón de seguridad con suspensión neumática + cinturón de seguridad		

MEDIDAS Y PESOS con neumáticos traseros

		540/65 R34 trasero 440/65 R24 delantero	600/65 R38 (W18L*38) trasero 440/65 R28 (W14L*28) delantero	600/65 R38 (W18L*38) trasero 440/65 R28 (W14L*28) delantero
Longitud máxima a los brazos	mm	4.249	4.299	4.299
Ancho mín. - máx.	mm	1916-2348	1916-2348	1966 - 2538
Altura máxima a la cabina	mm	2.644	2.756	2.756
Despeje	mm	452	524	524
Batalla	mm	2.347	2.397	2.397
Ancho de vía delantero mín.-máx.	mm	1559-2013	1559-2013	1559-2013
Ancho de vía trasero mín.-máx.	mm	1436-1868	1436-1868	1366-1938
Peso con cabina	kg	4.200	4.600	4.600



6200

La Serie 6000, evolución natural de la gama, completa la oferta de blanco-verde: el 6000 (con potencias de 140 a 200 CV) ofrece las mismas excelentes prestaciones que toda la gama ARBOS, apostando en particular por las exigencias operativas de dificultad y esfuerzo de nivel medio.

¿El aspecto? A juego con el «Family Feeling» de ARBOS, por supuesto, fresco y elegante, un soplo de aire nuevo en el panorama algo básico de las marcas tradicionales.

Cabina ARBOS «family feeling» espaciosa. Mayor ergonomía y confort; misma visibilidad y solidez



Gama completa de 140 a 200 CV con inversor hidráulico.

Sistema hidráulico Load sensing 110 l/min y elevador electrónico



DATOS TÉCNICOS

MOTOR		
		6 cil 140-200 CV
		Common-rail 2000 bar
TRANSMISIÓN		
		30+30 con Hi-LO
		60+15 con 4 PWS
		Inversor hidráulico
		4WD y DIFF-lock Electrohidráulico
HIDRÁULICA		
Capacidad de elevación	kg	6200
		110 l/min de centro cerrado
		4 distribuidores mecánicos
PUESTO DE CONDUCCIÓN		
		Cabina fija
		Asiento neumático
DIMENSIONES		
Batalla	mm	2700
Peso	kg	6000
Neumático		650/65R38

7260

La Serie 7000, propulsada por un 6 cilindros (potencias de los 220 a los 260 CV) infatigable y de bajo consumo, utiliza una transmisión (denominada «implement powershift») que garantiza suavidad, eficacia y relax al operador. La cabina tampoco se presta a críticas: silenciosa y con máximo confort, espaciosa y de visibilidad fuera de lo normal.



Motor de 6 cilindros de prestaciones elevadas y bajo consumo

Versatilidad y rendimiento en cada aplicación gracias al sistema «implement powershift»: 4 fases PWS para cada marcha diseñadas para optimizar incluso los trabajos más arduos

DATOS TÉCNICOS

MOTOR		
		6 cil 220-260 CV
		Common-rail 2000 bar
TRANSMISIÓN		
		30+30 con Hi-LO 60+15 con 4 PWS
		Inversor hidráulico
		4WD y DIFF-lock Electrohidráulico
HIDRÁULICA		
Capacità di sollevamento	kg	9200
		160 l/min de centro cerrado
		4 distribuidores electrohidráulicos
PUESTO DE CONDUCCIÓN		
		Cabina fija
		Asiento neumático
DIMENSIONES		
Batalla	mm	3000
Peso	kg	7500
Neumático		710/60R42

3040 3050



- MOTORES DE 38 A 48 CV
- CAMBIO 12+12 + FAST REVERSE (ULTERIORES 4RM VELOCES)
- DISEÑO ITALIANO
- MULTIFUNCIONALIDAD

COMPACTOS.

3040 y 3050 son las gamas pensadas por ARBOS para un gran número de usos especializados: el campo, los laboreos entre las hileras de viñas y plantaciones frutales, los invernaderos y viveros, las distintas tareas de transporte dentro de la empresa agrícola y, por último, el mantenimiento profesional de los espacios verdes. ARBOS 3040 y 3050 son la respuesta para quienes necesitan un tractor flexible y multifuncional, pero sin renunciar a las ventajas ofrecidas por todos los tractores ARBOS: compacidad, robustez y fiabilidad.

		3040	3050
DIMENSIONES Y PESOS			
Longitud mín. máx	mm	2849	2949
Anchura mín. máx.	mm	1309-1500	1309-1500
Altura hasta el bastidor mín. máx.	mm	1885 - 1940	1885-1940
Altura hasta la cabina mín. máx	mm	2090-2180	2090-2180
Despeje mín. máx.	mm	300+316	300+316
Distancia entre ejes	mm	1623	1723
Ancho de vía del. mín. máx.	mm	964 - 1152	964-1152
Ancho de vía tras. mín. máx.	mm	980-1134	980-1134
Radio de giro con frenos	m	3,1	3,2
Peso con bastidor de seguridad	kg	1440	1475
Peso con cabina	kg	1610	1645
NEUMATICOS			
Delantero - Trasero (vers. estándar)		280/85R20 - 200/70R16	280/85R20 - 200/70R16
		360/70R20 - 11.0/65x12"	360/70R20 - 11.0/65x12"
		38/14.00x20 - 27/8.50x15	38/14.00x20 - 27/8.50x15

		3040	3050
MOTOR			
Tipo		Lombardini LDW1603 step 3A	Lombardini LDW 2204 step 3A
Potencia	kW(CV)	28/38	35,3/48
Régimen nominal	giri/1'	2800	
Cilindros	n°	3 atmosférico	4 atmosférico
Refrigeración		acqua	
Cilindrada	cm ³	1649 cc	2199 cc
Reserva de par		9%	8%
Capacidad depósito	l	45	
TRANSMISION			
N° velocidades		12+12 con inversor + Fast Reverse (4 RM)	
Embrague caja de cambios		En seco de 9"	
Inversor		Sincronizado	
Bloqueo dif. tras.		Mecánico	
Velocidad	km/h	30	
FRENOS Y DIRECCION			
Tipo frenos		De discos múltiples en baño de aceite con actuador mecánico	
Tipo dirección		Hidrostática	
Ángulo de giro		55°	
PTO TRASERO			
Tipo		Independiente a 540/1000 rpm sentido horario; sincronizada con las velocidades de la caja de cambios, sentido de rotación antihorario	
Embrague		Independiente, de disco, en seco	
Accionamiento		Mecánico	
PTO DELANTERA (Optional)			
Tipo		Independiente a 1000 rpm sentido antihorario	
Embrague		Electromagnética	
Accionamiento		Eléctrico	
PTO VENTRAL (Optional)			
Tipo		Independiente a 2000 rpm	
Embrague		En seco	
Accionamiento		Mecánico	
ENGANCHE TRIPUNTAL TRASERO			
Tipo		Subida y bajada de posición y esfuerzo controlado	
Capacidad elevación	kg	1800	
Enganche de 3 puntos		Cat. 1	
ENGANCHE TRIPUNTAL DELANTERO (Optional)			
Tipo	l.	Subida y bajada	
Capacidad elevación	kg	350	
Enganche de 3 puntos		Cat. 1N	
SISTEMA HIDRAULICO			
Caudal de la bomba	l	33	
Distribuidores hidráulicos traseros (Optional)		n. 2 distribuidores (en monobloque) tipo doble efecto con retorno palancas de resorte.	
Distribuidores hidráulicos delanteros		n. 3 distr doble efecto	
PUESTO DE CONDUCCION			
Plataforma		Integral sobre silent block silicónicos líquido	
Bastidor de seguridad		si	
Cabina		GL 12 TOP CALDA FULL GLASS	
Instrumentación		Analógica	
Asiento de conducción		Sobre suspensión elástica	
Gancho de remolque		tipo B/CEE	

4060 F 4080 F



4060 F PRO 4080 F PRO



ARBOS 4050 F Eco y ARBOS 4080 F representan la respuesta ideal a las necesidades de los profesionales que operan en plantaciones de vid y frutales: potencia y maniobrabilidad, fiabilidad y prestaciones, convierten estos tractores en los partners ideales para trabajar en las condiciones difíciles que frecuentemente se dan en los cultivos especializados. Uno de los aspectos más relevantes de estos modelos es su gran compacidad.

- **LA DISTANCIA ENTRE EJES MÁS REDUCIDA DE LA CATEGORÍA**
- **DOS CAMBIOS EN UNO "DUAL POWER" - DOBLE GAMA DE VELOCIDADES**
- **MÍNIMO RADIO DE GIRO**
- **MÁXIMA ESTABILIDAD Y ADHERENCIA AL TERRENO, GRACIAS A UNA DISTRIBUCION DEL PESO MAS EQUILIBRADA**
- **EL 50CV MÁS ROBUSTO DEL MERCADO**

DATOS TÉCNICOS

MOTOR		
Cilindros / kW / CV		VM 3 Cyl - 35kW / 48CV / 4 Cyl 55kW 75 CV
Modelo		3 Cyl Tier IIIA / 4 Cyl Tier IIIB Turbo
Aspiración		Inyección directa
TRANSMISIÓN		
tipo		Doble potencia 16 + 8, 8 + 8 con palancas laterales
inversor		Inversor mecánico
Bloqueo diferencial		4WD y DIFF-lock mecánico
HIDRÁULICA		
Capacidad de elevación	kg	2300
de centro cerrado	l/min	38 centro abierto
distribuidores mecánicos		3
PUESTO DE CONDUCCIÓN		
versión		un medio multiplataforma
DIMENSIONES		
Batalla	mm	1690-1831
Peso	kg	1900
Neumático tras		360/70R20
Anch. (mín-máx)	mm	1364-1748 1364-1794

- **DISTANCIA ENTRE EJES REDUCIDA**
- **DOS CAMBIOS EN UNO "DUAL POWER" -DOBLE GAMA DE VELOCIDADES**
- **CONFORT DE CONDUCCIÓN: PLATAFORMA SOBRE "SILENT BLOCK" Y CABINA "OVERVIEW" CON A/C**
- **EXELENTE RELACION PESO/POTENCIA Y UNA DISTRIBUCION DEL PESO MAS EQUILIBRADA**
- **HOMOLOGADO 40KM/H**

DATOS TÉCNICOS

MOTOR		
Cilindros / kW / CV		VM 3 Cyl - 41kW / 56CV / 4 Cyl 55kW 75 CV
Modelo		Tier IIIB Turbo
Aspiración		Inyección directa
TRANSMISIÓN		
tipo		Doble potencia 16 + 8, 8 + 8 con palancas laterales
inversor		Inversor mecánico
Bloqueo diferencial		4WD y DIFF-lock mecánico
HIDRÁULICA		
Capacidad de elevación	kg	2300
de centro cerrado	l/min	38 centro abierto
distribuidores mecánicos		3
PUESTO DE CONDUCCIÓN		
versión		Plataforma / cabina integral suspendida en silent -block
DIMENSIONES		
Batalla	mm	1690-1831
Peso	kg	1900 (plataforma)
Neumático		360/70R20
Anch. (mín-máx)	mm	1290-1766 1290-1770

- **Máxima tracción y adherencia al terreno gracias a su bajo centro de gravedad**
- **Versiones con cabina “low profile” súper rebajada de 180 cm**
- **Comodidad en la conducción: plataforma sobre «silent-blocks» con viscosidad variable**
- **Más versátil que un isodiamétrico, mejores prestaciones que un tractor de orugas, excelente en los desplazamientos por carretera**
- **Perfecta distribución del peso**

SERIE 4000 Q

4090Q - 4100Q - 4110Q



DATOS TÉCNICOS

MOTOR

VM 4 Cyl Tier IIIB
 4090Q: 59 kW / 80 CV
 4100Q: 67 kW / 91 CV
 4110Q: 75 kW / 102 CV

DPF + IGR

TRANSMISIÓN

Cambio 24+12 4 marchas con 3 gamas + minirreductora (20%)
 Inversor mecánico
 4RM y bloqueo electrohidráulico del diferencial

SISTEMA HIDRÁULICO

Capacidad de elevación 2500 Kg
 Elevador electrónico (Opc)
 Caudal bomba 100 l/min (39+61) con centro abierto
 hasta 3 distribuidores mecánicos traseros
 hasta 3 distribuidores electrohidráulicos delanteros

PUESTO DE CONDUCCIÓN

Plataforma/ Cabina presurizada

MEDIDAS Y PESOS

Batalla: 1923 mm
 Peso: 2275 Kg (Plat)
 Neumáticos: 420/65R20
 Anchura (mín.-máx): 1591-1876 mm

La serie 4000Q representa una clase de tractores aparte, sin igual en el mercado. La carrocería, con su diseño agresivo e inclinado, el reducido radio de giro, las cuatro grandes ruedas motrices, casi isodiamétricas, y su potente motor convierten a la serie 4000Q en el tractor ideal para trabajar entre las hileras de frutales y viñedos, con con alturas limitadas y reducidos espacios de maniobra. Y, en general, en terrenos accidentados y en pendiente. Su compacta estructura portante, caracterizada por una distribución del peso del 50% en el eje delantero y del 50% en el trasero, permite mantener el centro de gravedad bajo y cerca del centro de la máquina, además de descargar la motricidad por completo al suelo y poder trabajar en condiciones de total seguridad incluso con aperos muy pesados y pendientes extremas.

- Caudal del circuito hidráulico 39+61 litros
- Excelente distribución del peso
- Máxima versatilidad: F - manejable y ágil
AF - robusto y compacto
- Comodidad en la conducción: plataforma sobre "Silent-block" y cabina "presurizada" con climatizador

SERIE 4000 F

4090F - 4100F - 4110F

SERIE 4000 AF

4090AF - 4100AF - 4110AF



¿Un tractor "pequeño" para los frutales y los viñedos con más de 100 caballos? La Serie 4000 F y 4000AF (turbo intercooler, cuatro ruedas motrices, con plataforma sobre silent-block o con cabina con vista panorámica y aire acondicionado) no tienen nada que envidiar a los tractores más grandes. Equilibrados, compactos, con garra e infatigables, los compañeros ideales para trabajar completamente despreocupados: en 6 versiones para que disponga exactamente de lo que necesita.

DATOS TÉCNICOS

MOTOR

VM 4 Cyl Tier IIIB
4090 F/AF: 59 kW / 80 CV
4100 F/AF: 67 kW / 91 CV
4110 F/AF: 75 kW / 102 CV

DPF + IGR

TRANSMISIÓN

Cambio 24+12 4 marchas con 3 gamas + minirreductora (20%)
Inversor mecánico
4RM y bloqueo electrohidráulico del diferencial

SISTEMA HIDRÁULICO

Capacidad de elevación 2500 Kg
Elevador electrónico (Opc)
Caudal bomba 100 l/min (39+61) con centro abierto
hasta 3 distribuidores mecánicos traseros
hasta 3 distribuidores electrohidráulicos delanteros

PUESTO DE CONDUCCIÓN

Plataforma/ Cabina presurizada

MEDIDAS Y PESOS

Batalla: 1973 mm / 1990 versión AF
Peso: 2375 Kg (Plat)
Neumáticos: 360/70R24 / 360/70R28 versión AF
Anchura (mín.-máx.): 1404-1830 mm

SERIE 4000 E

4070E - 4080E - 4090E - 4100E

- Gama 3 y 4 cilindros hasta 102 CV
- Máxima adherencia al suelo
- Cambio 16+16 con inversor sincronizado
- Peso 2325 Kg



DATOS TÉCNICOS

MOTORE

VM 3 Cyl 45 kW 61 CV - 52 kW 71 CV

VM 4 Cyl 60 kW 81 CV - 68 kW 92 CV

Tier IIIB

DPF + IGR

TRANSMISIÓN

16+16, 12+12, 8+8

Inversor mecánico

Bloqueo electrohidráulico del diferencial

SISTEMA HIDRÁULICO

Capacidad de elevación 2000 Kg

Caudal bomba 55 l/min con centro abierto

hasta 4 distribuidores mecánicos traseros (3+1)

PUESTO DE CONDUCCIÓN

Plat

MEDIDAS Y PESOS

Batalla: 1550 mm

Peso: 2275-2325 Kg

Neumáticos: 320/70R20

Anchura (mín.-máx.): 1335-1575 mm

Bien plantados con sus cuatro ruedas motrices, anchas, bajas y todas iguales, los isodiamétricos de la Serie 4000E son la solución ideal para trabajar con total seguridad en las situaciones más difíciles, gracias a las nuevas carrocerías rebajadas y al reducidísimo radio de giro.

A partir de hoy, también con los nuevos 4 cilindros hasta 100 CV: más potentes que nunca, más fiables que nunca, más ARBOS que nunca.

PULVERIZADORES MBS EVO

MBS EVO

Los pulverizadores suspendidos ARBOS de la serie MBS EVO están disponibles con tres tamaños de depósito principal, con capacidad nominal de 800, 1000 y 1200 L, respectivamente; las tres versiones incluyen depósito lavacircuito de 120 L de capacidad y depósito lavamanos de 20 L. Todos los pulverizadores poseen un chasis fabricado en acero de alta resistencia, sometido a un proceso de cataforesis y posterior pintado con polvo epoxi que lo hace apto incluso para tratamientos de abonado líquido. Todas las barras pulverizadoras tienen movimiento hidráulico y anchos de trabajo de: 12, 15, 16 y 18 m. Incorporan brazos de aluminio con jets protegidos en su interior. Sistema amortiguador hidroneumático y autonivelante pendular, provisto de resortes y amortiguadores con sistema de bloqueo hidráulico automático.

Casquillos autolubricantes

Barra pulverizadora con rótulas provistas de casquillos autolubricantes.



Seguro de barra

Seguros para circulación por carretera, que impiden la apertura accidental de la barra: para poder accionar el sistema hidráulico de los brazos, la barra debe estar levantada.

Depósito lavacircuito

Depósito de polietileno, agua limpia lavacircuito, capacidad de 120 L.

Depósito principal

Depósito principal de polietileno de alta densidad de 800/1000/1200 L nominales.

Depósito lavamanos

Depósito lavamanos de polietileno de alta densidad de 20 L.



Porta-boquillas TRIGET

Boquillas de abanico, doble abanico y para abonado líquido, ASJ y TEEJET.

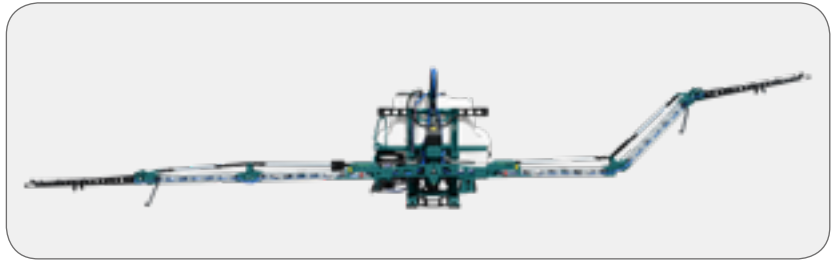

Movimiento

Apertura independiente de brazo derecho, brazo izquierdo, elevación y corrector deposición.



Sistema amortiguador

Amortiguación de la barra hidroneumática.



Barra de aluminio

Barra empernada con perfil de aluminio. Jets completamente protegidos dentro de la estructura.

Funciones electrohidráulicas

Sistema de accionamiento electrohidráulico de la barra con corrector de posición de serie.



Autonivelante

Sistema autonivelante pendular con resortes y amortiguadores

Bloqueo autonivelante

Sistema de compensación para nivelar automáticamente la barra incluso en caso de cierre alternado de los brazos.



Barra: 12 m, 5 secciones, número de boquillas 6 - 4 - 4 - 4 - 6

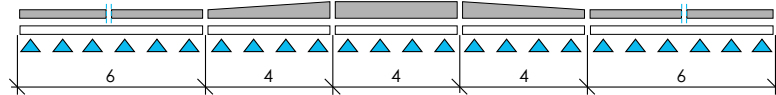

Barra: 15 m, 5 secciones, número de boquillas 8 - 5 - 4 - 5 - 8

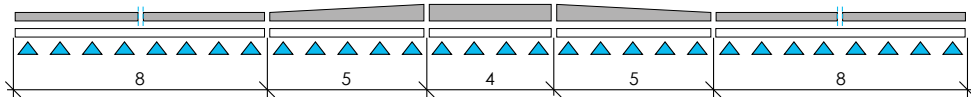

Barra: 16 m, 5 secciones, número de boquillas 9 - 5 - 4 - 5 - 9

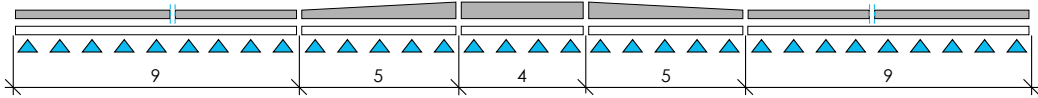

Barra: 16 m, 7 secciones, número de boquillas 5 - 4 - 5 - 4 - 5 - 4 - 5

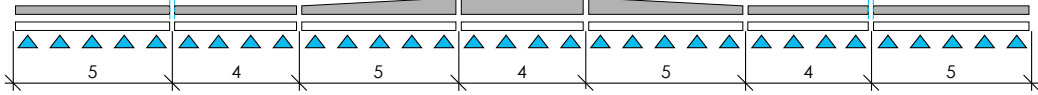

Barra: 18 m, 5 secciones, número de boquillas 7 - 9 - 4 - 9 - 7

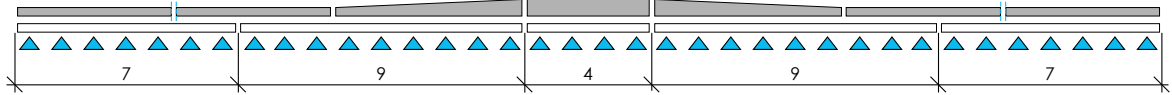

Barra: 18 m, 7 secciones, número de boquillas 5 - 5 - 6 - 4 - 6 - 5 - 5

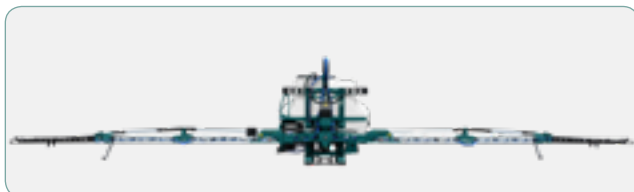
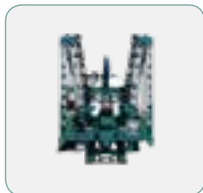
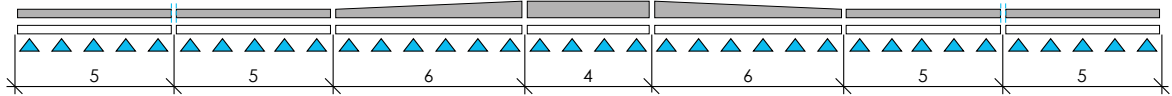

MBS EVO Pulverizadores suspendidos

Los pulverizadores suspendidos ARBOS serie MBS EVO están formados por un depósito principal disponible con tres capacidades nominales, de 800/1000/1200 L. El ancho de la barra, de movimiento hidráulico, puede ser de 12, 15, 16 o 18 m. Esta barra ofrece excelentes prestaciones de tratamiento en los bordes del campo y una gran maniobrabilidad en campos estrechos, reduciendo al mínimo los daños ocasionados a los cultivos.



MODELO	CAPACIDAD NOMINAL	CAPACIDAD EFECTIVA	BARRA	SECCIONES DE BARRA	CAPACIDAD POMPA	TAMAÑO (AXBXC) 	PESO
	(L)	(L)	(m)		(L/min)	(cm)	(kg)
MBS EVO 800	800	894	12	5	168	245 x 270 x 160	880
MBS EVO 800	800	894	15	5	168	245 x 270 x 160	900
MBS EVO 800	800	894	16	5	168	245 x 320 x 160	915
MBS EVO 800	800	894	16	7	168	245 x 320 x 160	920
MBS EVO 1000	1000	1077	15	5	168	245 x 270 x 160	910
MBS EVO 1000	1000	1077	16	5	168	245 x 320 x 160	925
MBS EVO 1000	1000	1077	16	7	168	245 x 320 x 160	930
MBS EVO 1000	1000	1077	18	5	168	245 x 320 x 160	945
MBS EVO 1000	1000	1077	18	7	168	245 x 320 x 160	950
MBS EVO 1200	1200	1311	15	5	168	245 x 270 x 160	920
MBS EVO 1200	1200	1311	16	5	168	245 x 320 x 160	935
MBS EVO 1200	1200	1311	16	7	168	245 x 320 x 160	940
MBS EVO 1200	1200	1311	18	5	168	245 x 320 x 160	955
MBS EVO 1200	1200	1311	18	7	168	245 x 320 x 160	960

SEMBRADORAS NEUMÁTICAS PARA SIEMBRA DIRECTA

Tolva

Tolva de semillas y fertilizante con plataforma de carga. Capacidad total 3000 L. (Versión AS-F: 2000 L para semilla, 1000 L para fertilizante).

Soplador

Soplador para transporte neumático de las semillas con accionamiento hidráulico (40 L/min).



Dosificador de semillas/fertilizante

Dosificador volumétrico con sistema de dosificación y transporte independiente para cada línea de siembra.



Ruedas para transporte por carretera

Ruedas de transporte de baja presión
600/50-R22,5 (AS 450)
700/50-R22,5 (AS 600).

Ruedas de compresión

Rodillo de compresión para regulación de profundidad con ruedas 17x8.00-R8.

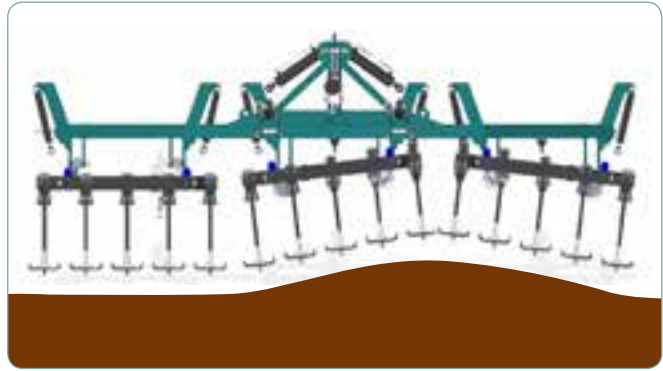

Módulos porta-elementos

Elementos de siembra montados en módulos independientes y flotantes. El sistema permite seguir el perfil del terreno con una distribución uniforme de la carga.

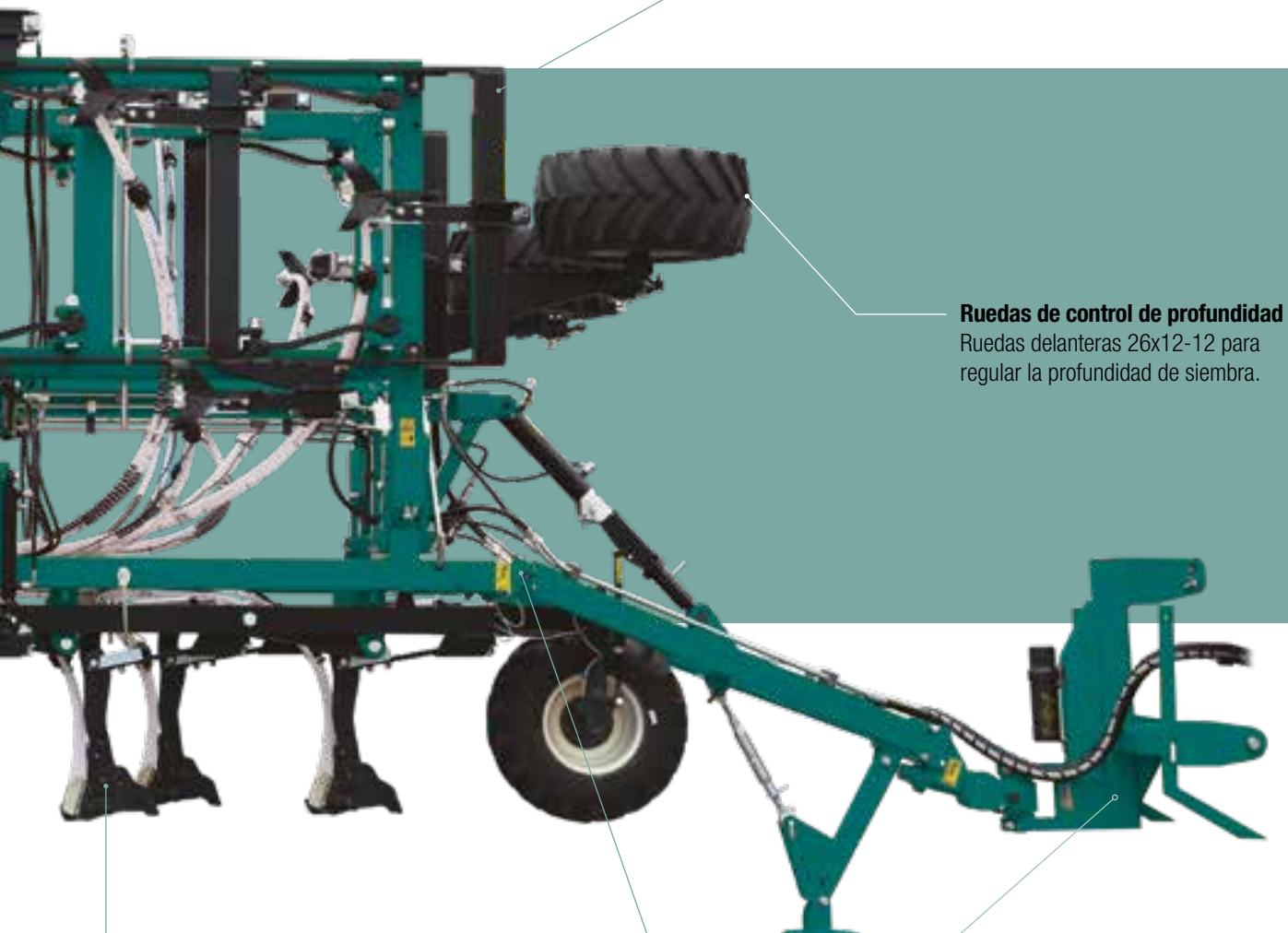

Ruedas de control de profundidad

Ruedas delanteras 26x12-12 para regular la profundidad de siembra.

Conexión del tractor

Enganche de 3 puntos de cat. II y III cat. mediante rótula

Elementos de siembra

Disposición de los elementos de siembra en cinco rangos. Luz libre de 600 mm desde el suelo, que permite un paso fluido de los residuos de cultivo.

Bastidor

Chasis plegable para transporte por carretera. Anchura de transporte inferior a 3 m

AS-UST Sembradoras neumáticas para siembra directa

Las sembradoras de la serie AS-UST – Under Surface Seeding Technology – están fabricadas para siembra en terreno sin preparar o con cultivo mínimo de cereales, colza, soja, forrajeras y cultivos intermedios. Las sembradoras se pueden utilizar como cultivador para preparar el lecho de siembra sin transformarlo en absoluto.



MODELO	N° DE FILAS	ANCHURA ENTRE FILA (cm)	BASTIDOR (cm)	PESO (kg)	POTENCIA NECESARIA (CV)	CAPACIDAD	
						SEMILLA (l)	ABONAD (l)
AS 450	15	15	290/450	3600	130-150	3000	-
AS 600	20	15	300/600	4450	170-200	3000	-
AS-F 450	15	15	290/450	3650	130-150	2000	1000
AS-F 600	20	15	300/600	4500	170-200	2000	1000

Perno de seguridad: el sistema de unión garantiza la protección del elemento contra piedras y otros residuos.

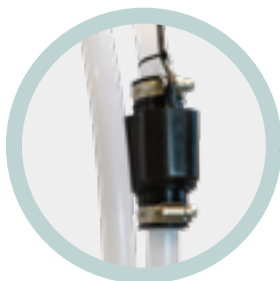

Cada tubo de semillas está provisto de fotocélula de control de flujo para prevenir obstrucciones.

Semilla.
Abono.

Difusor de semillas/abono.



Gato mecánico para modificar el ángulo de incidencia del elemento de siembra.

Paralelogramo para seguir los contornos del terreno.

Puntera con placa de carburo de wolframio para una larga durabilidad.

Aletas de 23 cm.

Secuencia de entrada del elemento de siembra en el terreno



Ventajas agronómicas de la agricultura de conservación mediante la sembradora AS-UST

- Menor perturbación del suelo, que mejora la estructura del terreno y aumenta la mineralización de la materia orgánica, favoreciendo el desarrollo de organismos y otros efectos beneficiosos.
- Protección del suelo contra la erosión sin derroches de nutrientes minerales.
- Aumento de la capacidad de retención hídrica del suelo
- Elementos nutritivos disponibles desde las primeras fases de desarrollo, lo cual reduce la necesidad de fertilizante en las fases de crecimiento de los cultivos.
- Mejor drenaje hídrico y crecimiento más rápido de los cultivos
- Control mecánico eficaz de las malas hierbas.



El elemento de siembra con aletas UST (patentado) permite crear un surco de siembra levantando ligeramente una capa de tierra, que se deposita inmediatamente sobre las semillas al paso del elemento, sin hacer saltar el terreno circundante. De esta manera, las semillas se encuentran en las condiciones ideales para germinar, gracias al efecto de compresión del terreno logrado por el rodillo.



El elemento de siembra mantiene en la superficie los residuos de cultivo para evitar el contacto con la semilla dentro del surco, control mecánico eficaz de las malas hierbas.

Ventajas con respecto a la siembra directa con elemento abresurcos de disco

Menor potencia empleada y reducción del consumo

A igual ancho de trabajo, con la sembradora AS-UST se necesita menos potencia de tracción, gracias al número de elementos abresurcos utilizados. Esta menor potencia específica se traduce en un menor consumo de combustible fósil.

Partes sujetas a desgaste

El complejo sistema de enterramiento con discos conlleva un gran desgaste de piezas de trabajo y la necesidad de repuestos para el correcto mantenimiento de la máquina. Por contra, gracias a la sencilla estructura del elemento abresurcos de la sembradora AS-UST, los componentes de repuesto son pocos y baratos.

A nivel agronómico

El sistema directo de discos, que entierra y/o corta los residuos de cultivo, removiendo así el terreno al mismo tiempo que se entierran las semillas, limita el desarrollo del sistema radicular y el crecimiento de la planta.

Distancias entre líneas

El difusor de semillas bilateral y la distancia de 30 cm entre los abresurcos permiten trabajar con diversas distancias entre líneas.

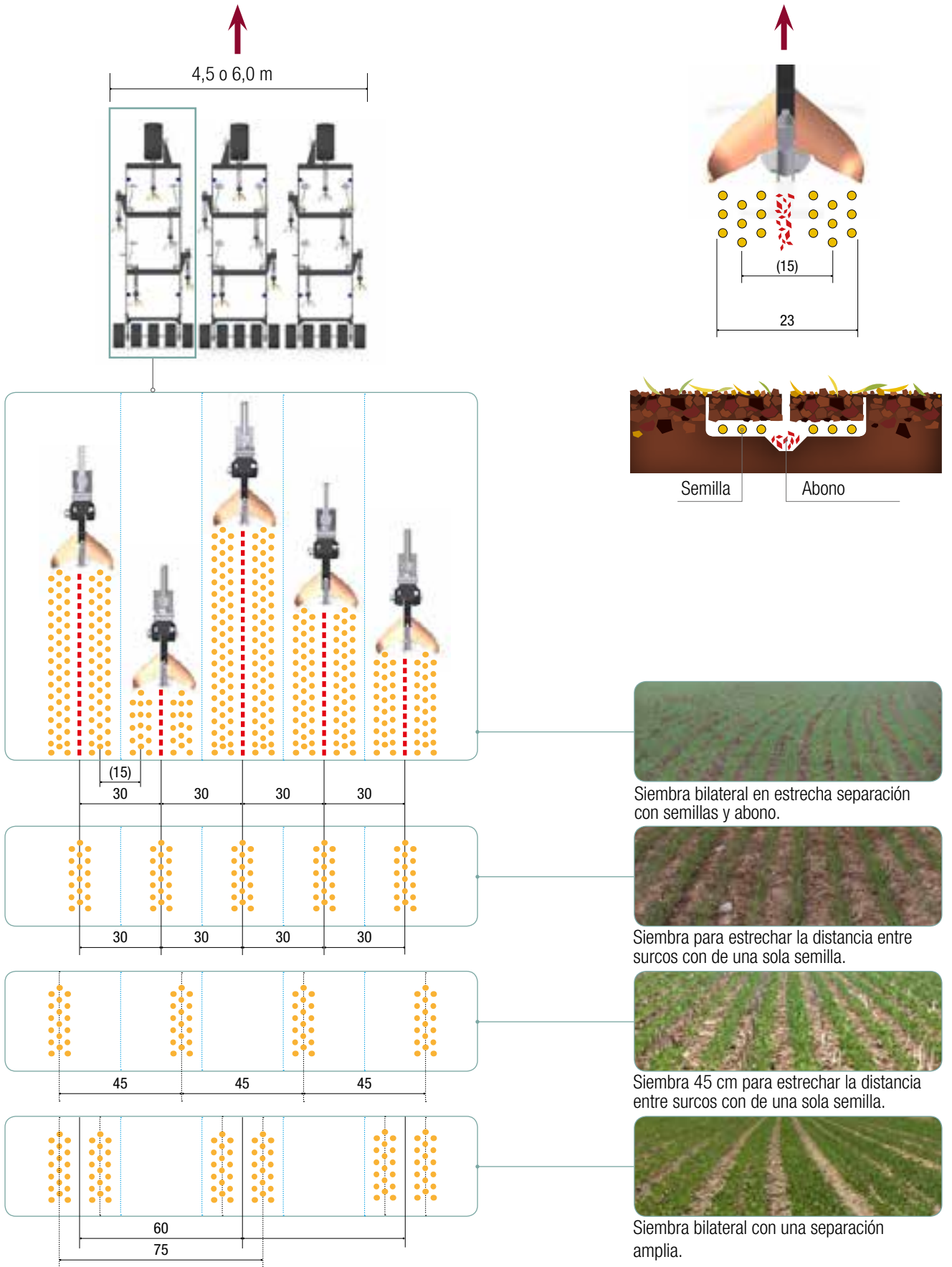

Configuración disponible en diferentes distancias entre hileras, obtenidos mediante la exclusión de algunas salidas o siembra, distribuidor, o el elemento de la siembra.

Ventajas económicas

Comparaciones reales de pruebas por unidad/ha, con el mismo tractor mediante los diversos métodos de siembra

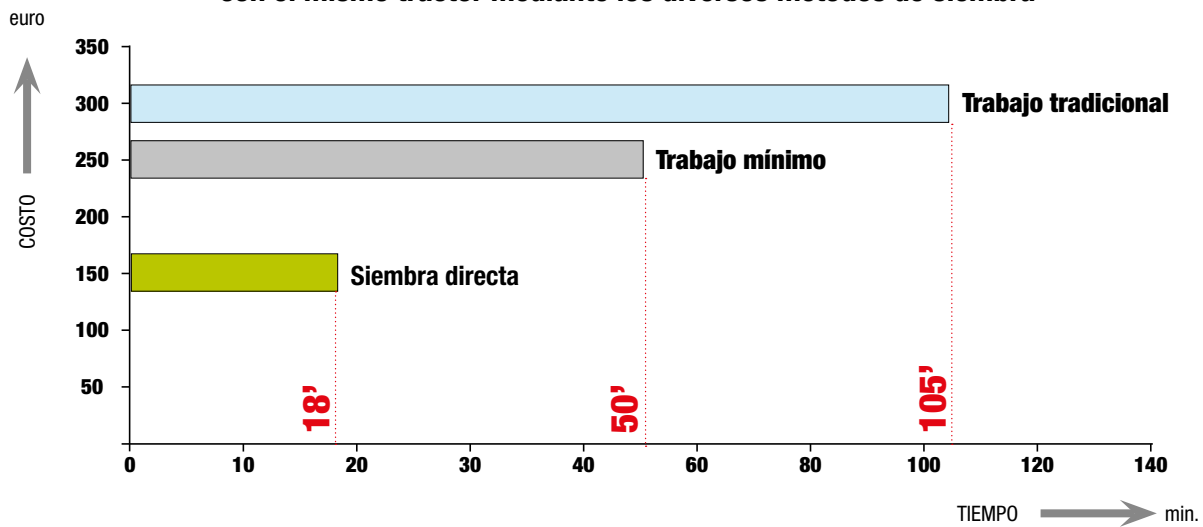

Trabajo tradicional

Arado, gradeo y siembra en combinada, 3,0 m.



Trabajo mínimo

Preparación con cultivador de púas de 3,0 m y siembra con sembradora neumática de 4,5 m.



Siembra directa

Siembra directa con AS-UST de 4,5 m



Beneficios económicos derivados del uso de la sembradora AS-UST

Tiempo

El ahorro de tiempo es desde siempre sinónimo de dinero; la eliminación de procesos como el arado, el gradeo, las pasadas con gradas de discos y, en general, los preparativos del terreno para la siembra, permite ahorrar de media el 50% de los costes con respecto a los trabajos tradicionales, y aproximadamente el 30% en comparación con el trabajo mínimo.

Repuestos

La sembradora AS-UST presenta un coste de mantenimiento por Ha muy reducido, gracias a las poquísimas piezas que están sujetas a desgaste.

Cultivos orgánicos

La siembra directa con la AS-UST, utilizada también para los cultivos orgánicos, favorece el crecimiento del sistema radicular de la planta.

Versatilidad

La versatilidad de la AS-UST permite sembrar la mayoría de los cultivos existentes, como soja, cereales, forrajeras o cultivos de cobertura; por ello, puede definirse como una sembradora universal.



ELEMENTO DE SIEMBRA 8000-RS

Características

Ideal para sembrar en terrenos labrados o escasamente trabajados, permite mantener la profundidad de siembra establecida. Se caracteriza por un sistema de enterramiento de doble disco, con diámetro de 390 mm, capaz de funcionar incluso con la presencia de restos de cultivos en superficie. El control de la profundidad de siembra se realiza mediante dos ruedas de goma, situadas en ambos lados del punto de caída de la simiente. El paralelogramo, articulado, garantiza un amplio recorrido del elemento. Las ruedas traseras, de cierre del surco, son de goma y presentan diversas regulaciones para optimizar su función.

Tanque

Tolva de semilla 50 l.

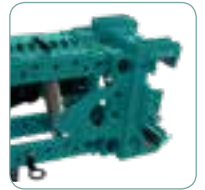

Muelle regulable para aumentar la carga sobre el elemento de siembra.

MagicSem

Distribuidor neumático de semillas.



Regulación profundidad de siembra.

Rueda

Ruedas de cierre del surco 1" (ESTÁNDAR).



Gancio

Gancho de levantamiento.

Saca-terrones rotatorio.



Optional

Ruedas compactadoras a V" de 2".
Ruedas compactadoras a "V" por terreno fuerte.



Ruedas de regulación de la profundidad 16-4.5".

Abresurcos

Doble discos abresurco (ESTÁNDAR).
Abresurco a machete (OPCIONAL).



Ruedas regulación de profundidad de siembra

Las ruedas laterales de la sembradora permiten, mediante su movimiento vertical, obtener una profundidad de siembra constante. Dicha profundidad puede ser regulada mediante un mando colocado tras las propias ruedas.

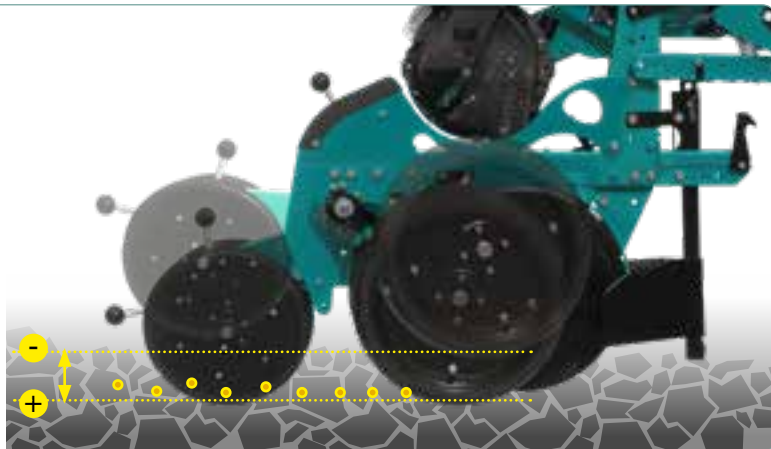

Ruedas compactadoras

Regulación ruedas compactadoras.



Regulación divergencia ruedas.



Regulación de la distancia entre las ruedas.



Machete para siembra directa en terrenos legieros.



Repartidor de residuos rotante.



Disco abridor ondulado.



Disco TURBO con enganche.



Kit de muelle suplementario para hacer más pesado el elemento.



Kit completo de rueda compactadora Ø 330 con cubre-semilla intermedio.



Cubre semilla intermedio.



Rueda pisa semilla intermedia.

Accesorios

ARBOS permite configurar sus propias sembradoras según las exigencias específicas del usuario, mediante una vasta gama de accesorios disponibles en el catálogo.

MS 8230

[MAÍZ, GIRASOL, SOJA, REMOLACHA, COLZA, SORGO]



- La sembradora de la serie MS 8230 es una máquina muy versátil que, gracias a la gestión hidráulica del sistema de desplazamiento EASY-SET y del bastidor plegable, permite contar con unas dimensiones reducidas en carretera, incluso con una anchura de trabajo de hasta 6 metros.
- Un sistema de aros de fin de carrera intercambiables permite modificar fácilmente y sin esfuerzos la interlínea de siembra.



DATOS TÉCNICOS

Elemento de siembra tipo 8000
Bastidor con alas plegables y dispositivo Easy-Set hidráulico
Dimensiones en carretera de 2,54, 3,0 y 3,20 m
Dispositivo de seguridad contra la apertura accidental del bastidor
Acoplamiento de 3 puntos
PTO 540 min-1
Cardán con rueda libre 1" 3/8 Z6 (longitud 510 mm)
Vacuómetro
Marcador de espuma hidráulico automático
Cambio centralizado con 21 relaciones
Una serie de discos de siembra
Una serie de aros interlínea
Mamparo y expulsor semillas minutos
Transportador para la recogida de las semillas restantes
Palanca elevación elementos
Palanca desplazamiento elementos
NOTAS: distribuidores hidráulicos tractor mínimo 2

MS 8230 Bastidor plegable hidráulico con Easy-Set

La sembradora de la serie MS 8230 es una máquina muy versátil que, gracias a la gestión hidráulica del sistema de desplazamiento Easy-Set y del bastidor plegable, permite alcanzar anchuras de transporte reducidas incluso con máquinas de anchuras de trabajo de hasta 6 metros.

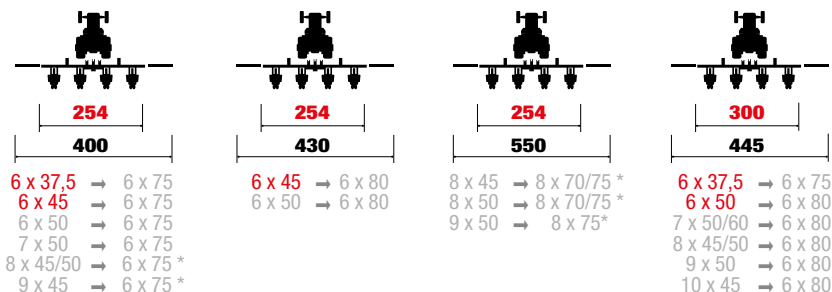

* sólo con ruedas de profundidad estrechas - mis. 16" x 2,5"

N° DE FILAS	ANCHURA ENTRE FILA	BASTIDOR	PESO		POTENCIA NECESARIA	TANQUE CAPACIDAD		
			BASE	ABONAD		SEMILLA	MICRO	ABONAD
	(cm)	(cm)	(kg)		(CV)	(l)		
6	45-75	254/400	1040	1200	80-100	300	75	2 x 170
6	45-75	300/445	1100	1260	80-100	300	75	2 x 215
7	45-80	254/400	1140	1320	80-100	350	88	2 x 170
7	45-70	300/445	1190	1370	80-100	350	88	2 x 215

MS 8230 Bastidor plegable hidráulico con Easy-Set

La sembradora de la serie MS 8230 es una máquina muy versátil que, gracias a la gestión hidráulica del sistema de desplazamiento Easy-Set y del bastidor plegable, permite alcanzar anchuras de transporte reducidas incluso con máquinas de anchuras de trabajo de hasta 9 metros.

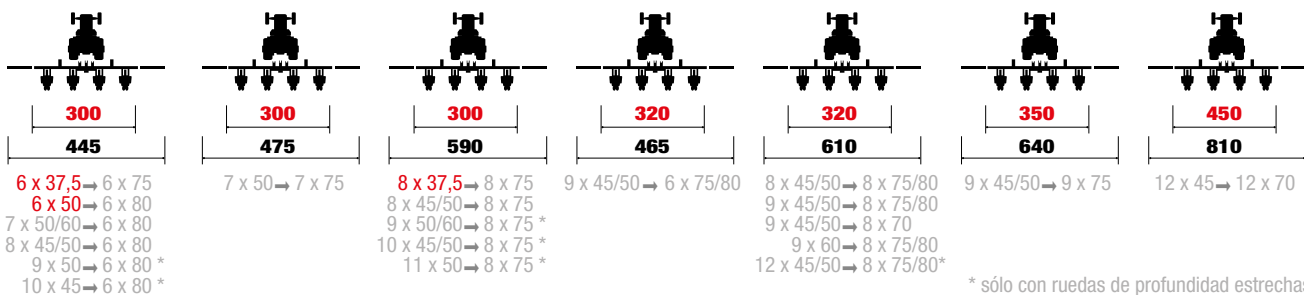

* sólo con ruedas de profundidad estrechas - mis. 16" x 2,5"

N° DE FILAS	ANCHURA ENTRE FILA	BASTIDOR	PESO		POTENCIA NECESARIA	TANQUE CAPACIDAD		
			BASE	ABONAD		SEMILLA	MICRO	ABONAD
	(cm)	(cm)	(kg)		(CV)	(l)		
8	45-75	300/445	1280	1480	80-100	400	100	2 x 215
8	45-75	300/590	1330	1550	80-100	400	100	2 x 215
9	45-80	300/465	1370	-	80-100	450	113	-
8	45-80	320/610	1340	1560	80-100	400	100	2 x 215
9	45-80	320/610	1430	-	80-100	450	113	-
12	45-80	320/610	1700	-	90-110	600	150	-
12	45-70	450/810	2050	2550	120	600	150	1 x 1200

MS 8130 Bastidor telescópico

Se trata de una sembradora dotada de bastidor telescópico hidráulico que permite una simple gestión de la máquina durante las transferencias en carretera.

La máquina es muy compacta y el peso es muy reducido.

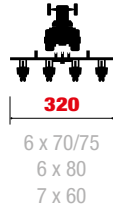
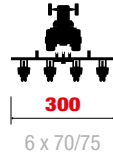
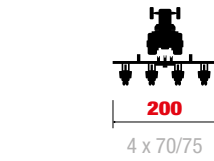

Nº DE FILAS	ANCHURA ENTRE FILA	BASTIDOR	PESO		POTENCIA NECESARIA	TANQUE CAPACIDAD		
			BASE	ABONAD		SEMILLA	MICRO	ABONAD
	(cm)	(cm)	(kg)		(CV)	(l)		
4	70-75	200	680	860	60-80	200	50	2 x 170
6	70-75	300	950	1170	80-100	300	75	2 x 215
6	80	320	980	1200	80-100	300	75	2 x 215
7	60	320	1100	-	80-100	350	88	-



SEBRADORAS NEUMÁTICAS DE PRECISIÓN DE LÍNEAS DOBLES



MS TWIN

Ahora es posible aumentar la producción utilizando la misma superficie, gracias a la innovadora sembradora de dos líneas dobles de ARBOS.

Variar la inversión de siembra y la genética de la planta a través de la siembra a tresbolillo o "zig-zag" permite aumentar el rendimiento productivo por hectárea, manteniendo igual todo el equipo presente en la empresa, como son las escardadoras y barras de cosecha, ya que la interfila entre las filas dobles es la habitual del maíz (70-75 cm).

Elemento de siembra

MS TWIN es el elemento de siembra neumático de precisión de la serie MS-8000, con abresurco de doble disco, que permite sembrar a fila binada, con la técnica a tresbolillo.

El elemento MS TWIN de ARBOS permite sembrar a una distancia de 22 cm, entre hileras dobles.

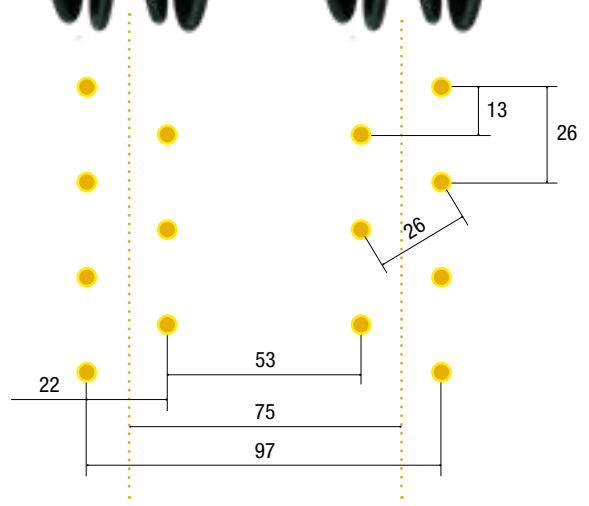
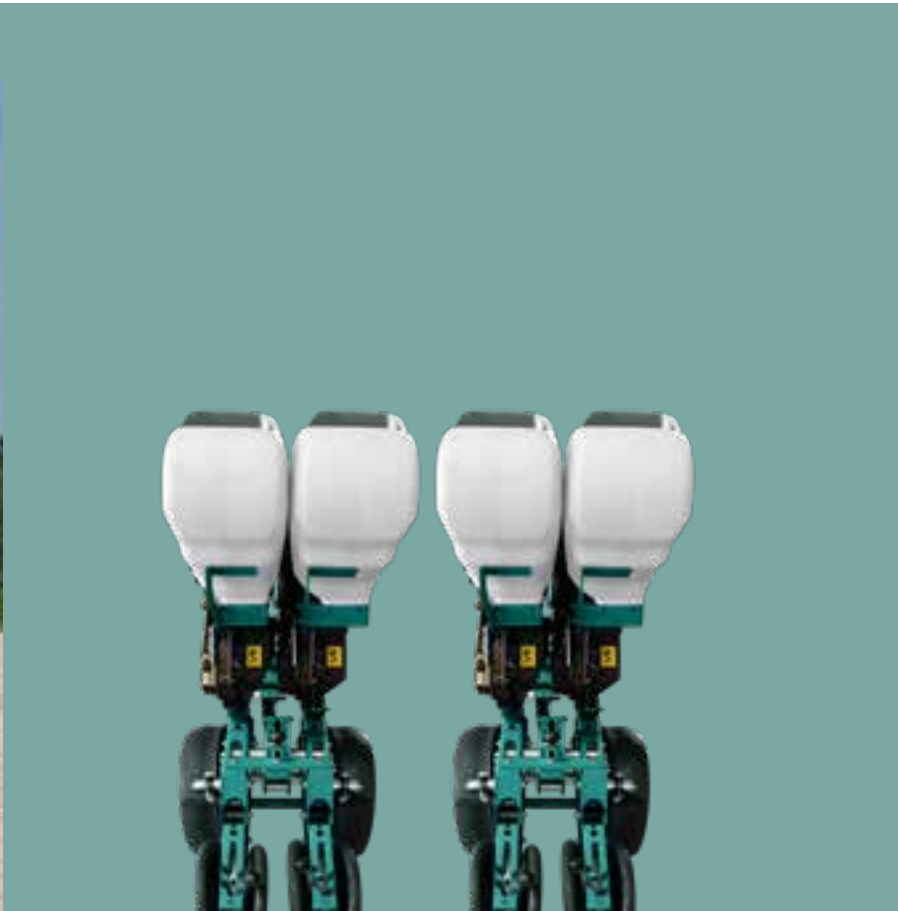

Vetajas

- El elemento está montado en un mismo eje no desfasado el uno del otro.
- No hay ningún impedimento para las ruedas de profundidad.
- La distancia reducida entre el chasis y el elemento de siembra aplica menor carga sobre el elevado.
- Mantenimiento constante del sincronismo en la fila binada al variar la distancia entre semillas.
- Posibilidad de excluir filas de siembra.

Inversión 105.000 semillas/ha

MS TWIN Bastidor fijo

Bastidor plegable vertical

MS TWIN es el elemento de siembra neumático de precisión de la serie MS 8000, con abresurco de doble disco, que permite sembrar a fila binada, con la técnica a tresbolillo. El elemento MS TWIN de ARBOS permite sembrar a una distancia de 22 cm, entre hileras dobles. La sembradora es configurable de 2 a 12 filas binadas.

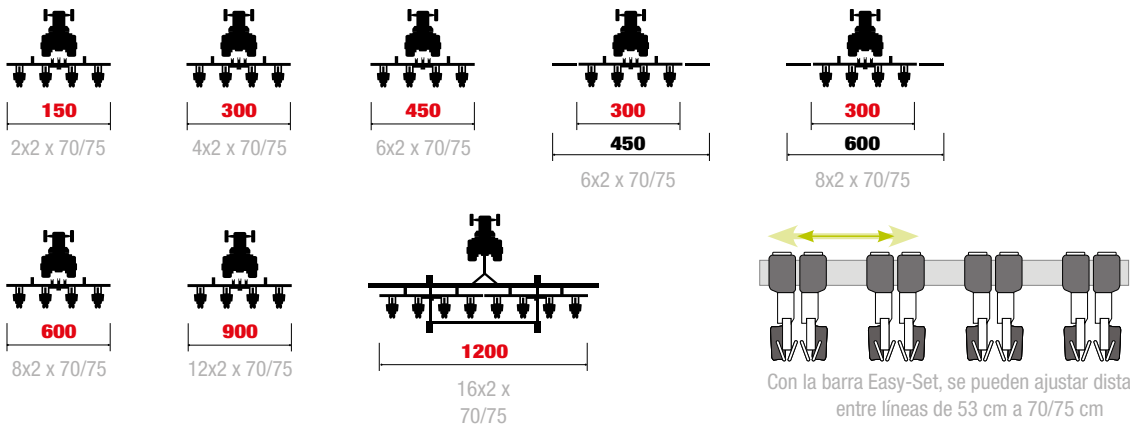

N° DE FILAS	ANCHURA ENTRE FILA	BASTIDOR	PESO		POTENCIA NECESARIA	TANQUE CAPACIDAD		
			BASE	ABONAD		SEMILLA	MICRO	ABONAD
	(cm)	(cm)	(kg)		(CV)	(l)		
4x2	53/70/75	300	1270	1450	100-110	400	100	2x215
6x2	53/70/75	450	1480	1760	110-120	600	150	2x215
6x2	53/70/75	300/450	1700	2050	120-130	420	150	2x215
8x2	53/70/75	600	1870	2250	130-140	800	200	2x700
8x2	53/70/75	300/600	2890	-	150-160	800	200	-
12x2-S	53/70/75	900	3100	3650	140-150	1200	300	2x900
16x2-3XL	53/70/75	1200	9000	10000	200-250	1120	-	4x900

Ancura entre fila 75 cm (30")
75.000 semillas/ha

Ancura entre fila 75 cm (30")
90.000 semillas/ha

Ancura entre fila 75 cm (30")
95.000 semillas/ha

Ancura entre fila 75 cm (30")
105.000 semillas/ha

■ El sistema radicular tiene mucho espacio para crecer, alcanzando un área de terreno más amplia para que el cultivo capte nutrientes.

■ Las raíces disponen de poco espacio para crecer, y la competencia con las demás plantas reduce la absorción de nutrientes y humedad.

Tabla comparativa del área radicular con líneas dobles y con línea simple

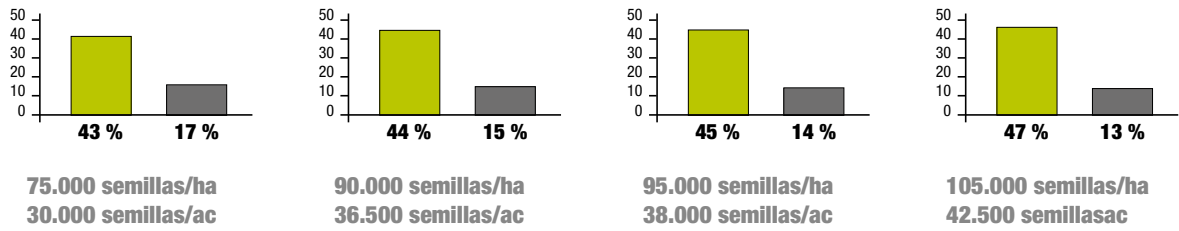

Líneas a 75 cm (30") - Inversión de semillas por ha

■ TWIN ROW ■ Línea simple

El equipo permanece inalterado

No es necesario adaptar o modificar los equipos: ARBOS TWIN ROW es idónea para distancias entre líneas de 70 o 75 cm, como para los cultivos tradicionales.



ESCARDADURA



ABONADO



TRATAMIENTOS DEL CULTIVO



TRATAMIENTOS DEL CULTIVO CON MÁQUINAS AUTOPROPULSADAS



RECOGIDA DE FORRAJE



TRILLA

Adecuado para diversos cultivos

El sistema ARBOS TWIN es idóneo para la siembra de: maíz, soja, girasol, sorgo, colza, cacahuets, algodón e incluso hortalizas.



MAÍZ



SOJA



GIRASOL



SORGO



COLZA



CACAHUETE

SEBRADORAS COMBINADA CON GRADA ROTATIVA

Transmisión hidráulica de la turbina dependiente del tractor. Capacidad de aceite necesario es de 40 L/Min con regreso directo al tractor.

Tolva de abono

Tolva de grandes dimensiones 1300 l, con 2 dosificadores para cereales.



Cardan con seguridad automática (ESTÁNDAR).

MK
Grada rotativa MK 150, MK 180, MK 270.

Rodillo PAKER Ø 550 mm.

Elementos de siembra disponibles



Abresurcos a discos con limitador de profundidad.



Abresurcos a disco con rueda de control de profundidad.



Abresurcos a doble disco con rueda de control de profundidad.



MSD 2.0 COMBI

La sembradora MSD 2.0 COMBI es particularmente compacta para reducir al mínimo el esfuerzo al que se somete el elevador, con la consiguiente reducción en la compactación del suelo. Las sembradoras combinadas ARBOS permiten preparar, nivelar y consolidar el terreno para sembrar luego en una sola pasada. Una máquina versátil para acortar los tiempos de trabajo.



Marcador
Marcador a discos hidráulico automático (OPCIONAL).



Luz de transporte y paneles (ESTÁNDAR).

Plataforma de inspección.



Monitor X4

Los 2 dosificadores son accionados por un motor eléctrico y están controlados por el monitor de siembra ARBOS X4. Este monitor permite variar la inversión de siembra de forma rápida ajustando el valor deseado, y además controla el flujo de siembra para cada sección. Las funciones de tramline y la deshabilitación de siembra son opcionales y se añaden al monitor X4.

MK Grada rotativa

Para mantener unas excelentes prestaciones incluso en condiciones difíciles con residuos de cultivo, nuestras máquinas están diseñadas y fabricadas con una distancia ideal entre el soporte porta-púas y el bastidor de la grada. Esto permite que pase fácilmente una cantidad importante de residuos y posibles piedras sin provocar molestos atascos.

Además, las púas de la grada garantizan una perfecta penetración incluso en terrenos difíciles, manteniendo constante la profundidad de trabajo. El rodillo Paker de 550 mm de diámetro es adecuado para terrenos de consistencia media y dura, muy versátil e idóneo para su combinación con la sembradora.

Tres gradas rotativas diferentes: MK 150 con cojinete de bolas único para potencias de hasta 150 CV, MK 180 para potencias de hasta 180 CV y MK 270 para potencias de hasta 270 CV, ambas con rodamientos cónicos opuestos. Todas las gradas pueden incluir como opcional el kit de desmontaje rápido de las púas.



MODELO	N° CUCHILLAS	PROFUNDIDAD DE TRABAJO	ANCHO		RPM ROTOR		POTENCIA NECESARIA GRADA	PESO GRADA
			TRABAJO	TRANSPORTE	540	1000		
		(cm)	(cm)		(min ⁻¹)		(CV)	(kg)
MK 150/300	24	10-30	294	300	348 *	362 **	100-150	1575
MK 180/300	24	10-30	294	300	350 **	359 *	100-180	1645
MK 180/350	28	10-30	342	348	350 **	359 *	110-180	1830
MK 270/300	24	10-32	294	300	-	365 *	150-270	1715
MK 270/350	28	10-32	342	348	-	365 *	150-270	1900

Accesorios grada rotativa



Juego borra-huella rígida.



Juego borra-huella con muelle NO STOP.



Desenganche rápido cuch. superfast grada rotativa.

MSD 2.0 COMBI **Combinada con grada rotativa**

Sembradora neumática de filas para la siembra en terrenos trabajados o semitrabajados de cereales, forraje y colza. Los modelos de la gama MSD-2.0 COMBI están disponibles con anchuras de trabajo desde 3,0 hasta 3,5 m. Los dos dosificadores son accionados por un motor eléctrico y están controlados por el monitor de siembra ARBOS X4. Este monitor permite variar la inversión se siembra de forma rápida ajustando el valor deseado, y además controla el flujo de siembra para cada sección. Las funciones de tramline y la deshabilitación de siembra son opcionales y se añaden al monitor X4.



MODELO	N° DE FILAS	ANCHURA ENTRE FILA	BASTIDOR	PESO			POTENCIA NECESARIA	CAPACIDAD SEMILLA
				DISCO	DISCO+RUOTINO	D.DISCO+RUOTINO		
		(cm)	(cm)	(kg)			(CV)	(kg)
MSD-C 300/150	18	16.6	300	2220	2290	2330	130-170	1300
MSD-C 300/150	20	15.5	300	2250	2330	2380	130-170	1300
MSD-C 300/150	24	12.5	300	2320	2420	2470	130-170	1300
MSD-C 300/180	18	16.6	300	2290	2360	2400	140-190	1300
MSD-C 300/180	20	15.5	300	2320	2400	2450	140-190	1300
MSD-C 300/180	24	12.5	300	2390	2480	2540	140-190	1300
MSD-C 350/180	22	16.0	350	2560	2640	2700	160-210	1300
MSD-C 350/180	26	14.5	350	2630	2720	2790	160-210	1300
MSD-C 350/180	28	12.5	350	2660	2760	2830	160-210	1300
MSD-C 300/270	18	16.6	300	2370	2430	2470	180-250	1300
MSD-C 300/270	20	15.5	300	2400	2470	2520	180-250	1300
MSD-C 300/270	24	12.5	300	2460	2550	2610	180-250	1300
MSD-C 350/270	22	16.0	350	2650	2710	2770	200-270	1300
MSD-C 350/270	26	14.5	350	2700	2790	2860	200-270	1300
MSD-C 350/270	28	12.5	350	2750	2830	2900	200-270	1300





MMX Abonadora suspendida de doble disco - 18/36 m

La abonadora MMX es una máquina precisa y compacta. Resulta adecuada para la distribución de abonos químicos granulados, pulverulentos y peletizados.

Permite abarcar amplitudes de esparcimiento de hasta 36 m.

El grupo de distribución, la tornillería y los platillos de apertura son de acero inoxidable para garantizar la prevención de la corrosión y prolongar su durabilidad.

La apertura hidráulica de serie permite desactivar una sola sección (izda. o dcha.); por ejemplo, al abonar en los márgenes se puede utilizar una única sección.



MODELO	TANQUE CAPACIDAD	ANCHURA DE ESPARCIMIENTO	PTO	TAMAÑO (AXBXC) 	PESO
	(l)	(m)	(r.p.m)	(cm)	(kg)
MMX 1200	1260	18/36	540	220 x 126 x 136	600
MMX 1800	1810	18/36	540	220 x 147 x 136	630
MMX 2400	2360	18/36	540	220 x 168 x 136	662
MMX 3000	3000	18/36	540	248 x 185 x 136	694
MMX 3600	3600	18/36	540	248 x 205 x 136	726
MMX 4200	4200	18/36	540	248 x 225 x 136	758

MMX Abonadora suspendida de doble disco - 18/36 m

La abonadora MMX ELEKTRO es una máquina precisa y compacta. Resulta adecuada para la distribución de abonos químicos granulados, pulverulentos y peletizados.

El sistema ELEKTRO permite adaptar automáticamente la apertura de las secciones de dosificación en función de la velocidad de avance del tractor y de las características reales de fluidez de los fertilizantes minerales empleados para abonar. Las 4 celdas de carga, gracias a la filtración automática, calculan las diversas características del abono con la máxima precisión y fiabilidad, incluso durante el movimiento.

MODELO	TANQUE CAPACIDAD	ANCHURA DE ESPARCIMIENTO	PTO	TAMAÑO (AXBXC) 	PESO
	(L)	(m)	(r.p.m)	(cm)	(Kg)
MMX-E 1200	1260	18/36	540	220 x 126 x 136	600
MMX-E 1800	1810	18/36	540	220 x 147 x 136	630
MMX-E 2400	2360	18/36	540	220 x 168 x 136	662
MMX-E 3000	3000	18/36	540	248 x 185 x 136	694
MMX-E 3600	3600	18/36	540	248 x 205 x 136	726
MMX-E 4200	4200	18/36	540	248 x 225 x 136	758

MCA-W Abonadora suspendida de doble disco - 10/18 m

La abonadora MCA-W es una máquina precisa y compacta. Resulta adecuada para la distribución de abonos químicos granulados, pulverulentos y peletizados.

La forma especial de la tolva permite alcanzar un ancho máximo de 1,10 metros, específico para el abonado de cultivos de entrelínea con marcos de plantación muy estrechos. El deflector regulable OPCIONAL permite anchos de distribución de 2 a 5 m. El grupo de distribución, la tornillería y los platillos de apertura son de acero inoxidable para garantizar la prevención de la corrosión y prolongar su durabilidad. La apertura hidráulica de serie permite desactivar una sola sección (izda. o dcha.); por ejemplo, al abonar en los márgenes se puede utilizar una única sección.



MODELO	TANQUE CAPACIDAD (L)	ANCHURA DE ESPARCIMIENTO (m)	PTO (r.p.m)	TAMAÑO (AXBXC) (cm)	TANQUE		PESO (kg)
					BORNIZADO	ACERO INOXIDABLE	
MCA-W 600	590	10/18	540	110 x 98 x 133	•	•	187
MCA-W 800	830	10/18	540	110 x 118 x 133	•	•	202
MCA-W 1000	1010	10/18	540	110 x 138 x 133	•	•	217

MCA-W ELEKTRO Abonadora suspendida de doble disco - 10/18 m

La abonadora MCA-W ELEKTRO es una máquina precisa y compacta. Resulta adecuada para la distribución de abonos químicos granulados, pulverulentos y peletizados.

La forma especial de la tolva permite alcanzar un ancho máximo de 1,10 metros, específico para el abonado de cultivos de entrelínea con marcos de plantación muy estrechos.

El sistema ELEKTRO permite adaptar automáticamente la apertura de las secciones de dosificación en función de la velocidad de avance del tractor y de las características reales de fluidez de los fertilizantes minerales empleados para abonar. Las 4 celdas de carga, gracias a la filtración automática, calculan las diversas características del abono con la máxima precisión y fiabilidad, incluso durante el movimiento.



MODELO	TANQUE CAPACIDAD (L)	ANCHURA DE ESPARCIMIENTO (m)	PTO (r.p.m)	TAMAÑO (AXBXC) (cm)	TANQUE		PESO (kg)
					BORNIZADO	ACERO INOXIDABLE	
MCA-W E 600	590	10/18	540	110 x 98 x 133	•	•	187
MCA-W E 800	830	10/18	540	110 x 118 x 133	•	•	202
MCA-W E 1000	1010	10/18	540	110 x 138 x 133	•	•	217

SUBSOLADORES

El subsolador ARBOS de la serie ROCK está diseñado y fabricado para satisfacer las necesidades de uso en terrenos especialmente compactos y con residuos de cultivo.

El acero de alta resistencia empleado y la estructura especial con uniones empernadas permiten a los subsoladores ROCK trabajar en las condiciones más intensivas.

Cada púa incorpora un dispositivo de seguridad con perno, debidamente dimensionado, y puntera de desenganche rápido. También se puede equipar con rompedores para desmenuzar mejor el terreno. La distancia intermedia entre las púas se puede modificar fácilmente para adaptarse mejor a las necesidades de los usuarios más exigentes.

El subsolador ROCK se puede utilizar también en versión sin rodillos. Los rodillos traseros tienen movimiento hidráulico por paralelogramo, que garantiza una regulación rápida y precisa de la profundidad de trabajo.

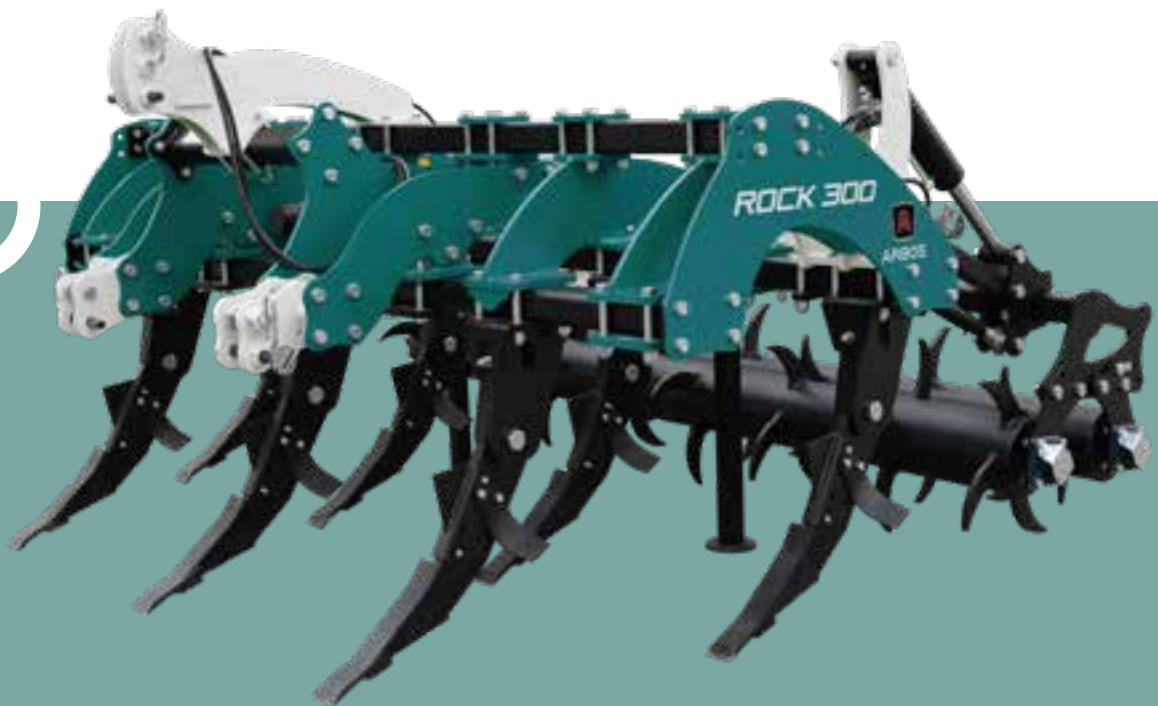

Accesorios



Rejas Estándar



Rejas Blast



Rejas Wings



Rueda de trabajo



Deflector manual



Deflector hidráulico



**Doble rodillo
2 x Ø 220 mm**



**Doble rodillo
Ø 360 + Ø 220 mm**

Rodillos de clavos contrarrotantes

La arquitectura especial del chasis porta-rodillos permite al operador modificar la distancia intermedia entre los rodillos. Esta importante solución técnica hace posible una personalización de la máquina para adaptarla perfectamente a las condiciones del terreno, sean cuales sean.

1. Regulación hidráulica de la profundidad de trabajo
2. Regulación mecánica de la distancia entre rodillos
3. Regulación mecánica de la posición de los rodillos

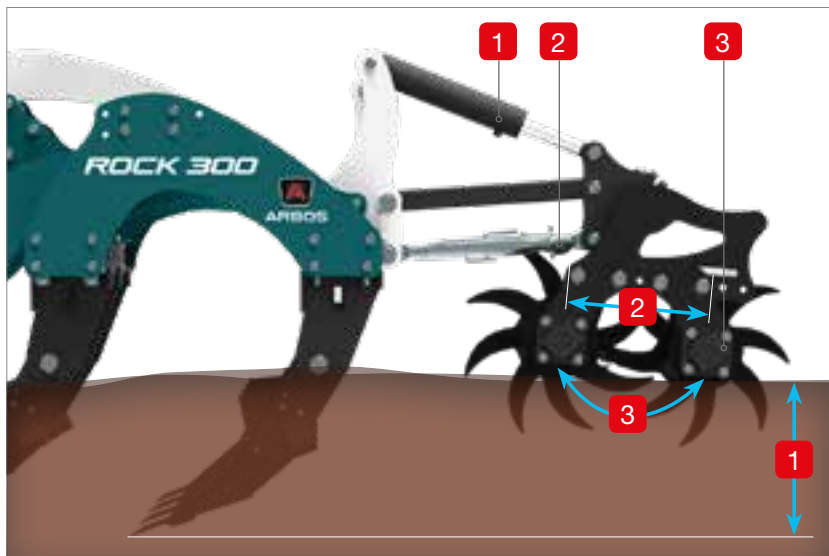

Rompedores

Las punteras están fabricadas en acero antidesgaste y se pueden sustituir fácilmente gracias al sistema de desmontaje rápido.



Uniones

Uniones realizadas mediante sistema de bloqueo con pernos de alta resistencia.

Rejas

Las rejas incorporan un dispositivo de seguridad con perno.

Punteras Long Life

Las punteras están fabricadas en acero antidesgaste y se pueden sustituir fácilmente gracias al sistema de desmontaje rápido.

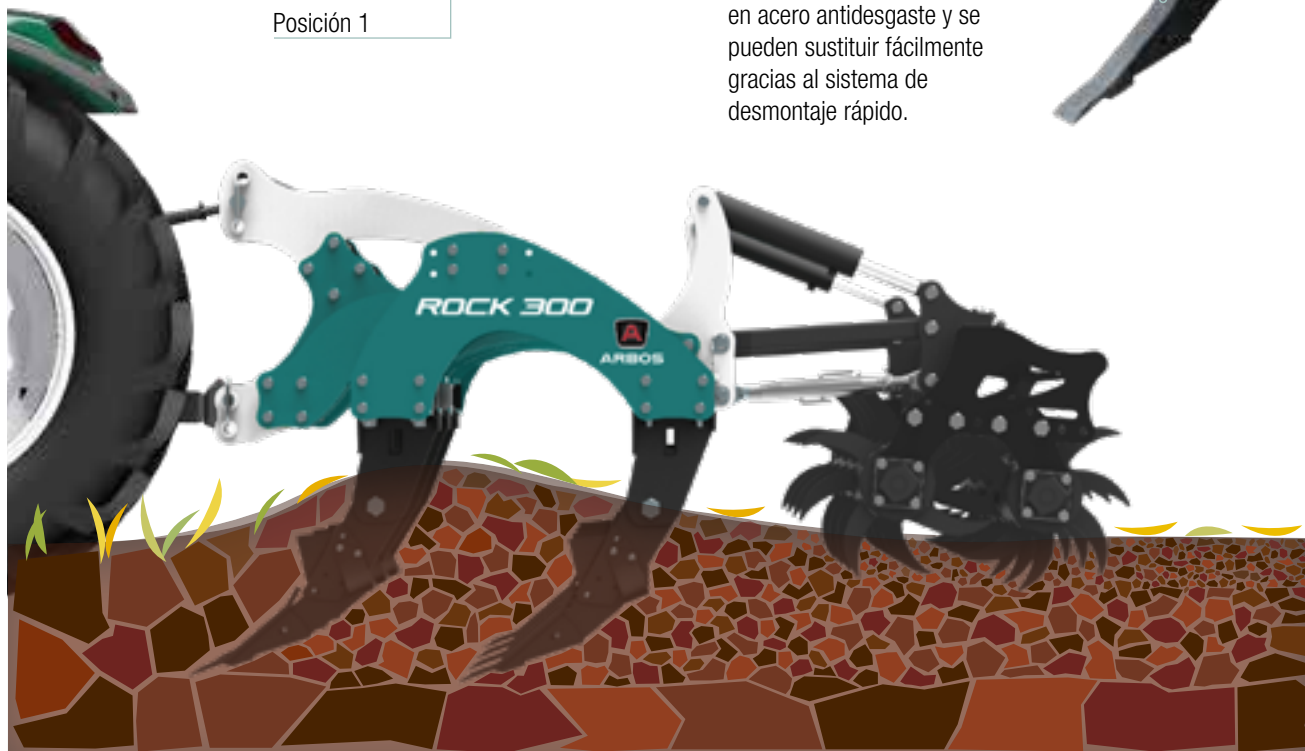

Rejas

El subsolador ROCK ofrece excelentes prestaciones incluso en condiciones de trabajo con gran presencia de residuos de cultivo y terrenos especialmente compactos. Gracias a la considerable altura desde el suelo y a la distancia entre las filas de rejas, debidamente proporcionada, queda garantizada la remoción del suelo y la libre circulación de la tierra por dentro del subsolador, sin obstrucciones y trabajando a la máxima profundidad.

ROCK Subsolador

Las características del acero empleado y la estructura especial con uniones emperradas permiten a los subsoladores ROCK funcionar en condiciones de trabajo intensivo. Cada púa incorpora un dispositivo de seguridad con perno y puntera de desenganche rápido, y se puede equipar con rompedores. El subsolador ROCK M2 tiene el chasis a 78 cm de altura del suelo.

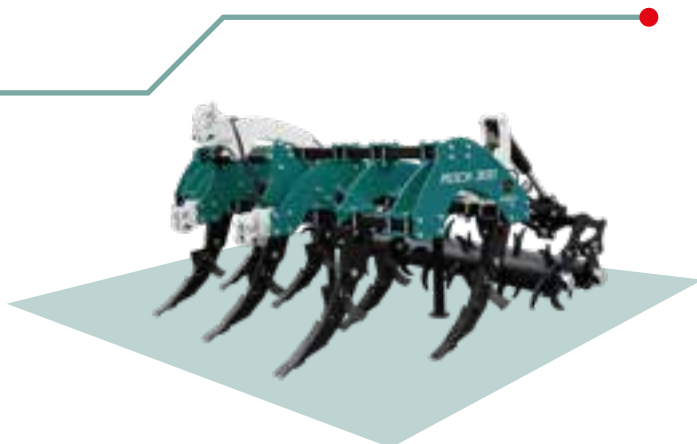

MODELO	N° REJAS	PROFUNDIDAD DE TRABAJO (cm)	BASTIDOR (cm)	DESPEJE ENTRE FILAS (cm)	PESO (kg)		POTENCIA NECESARIA (hp)	
					BASE	RODILLO	BASE	MAX
ROCK M2 250/5	5	55	250	80	940	1390	130-170	200
ROCK M2 250/7	7	55	250	80	1150	1600	150-220	250
ROCK M2 300/5	5	55	300	80	980	1480	130-170	200
ROCK M2 300/7	7	55	300	80	1170	1670	150-220	250

ROCK Subsolador

Las características del acero empleado y la estructura especial con uniones emperradas permiten a los subsoladores ROCK funcionar en condiciones de trabajo intensivo. Cada púa incorpora un dispositivo de seguridad con perno y puntera de desenganche rápido, y se puede equipar con rompedores. El subsolador ROCK M2 tiene el chasis a 92 cm de altura del s

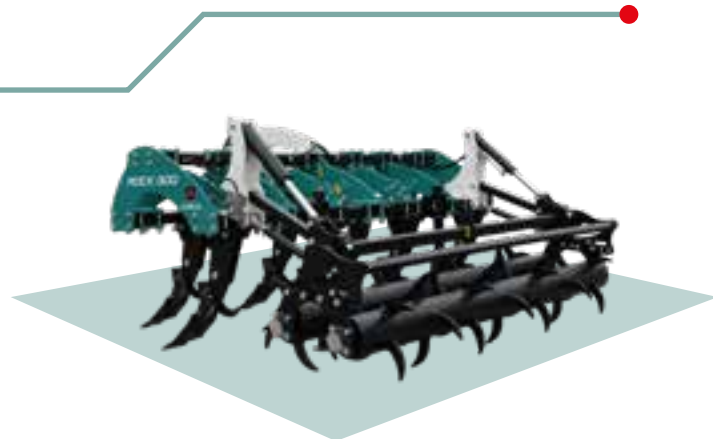

MODELO	N° REJAS	PROFUNDIDAD DE TRABAJO (cm)	BASTIDOR (cm)	DESPEJE ENTRE FILAS (cm)	PESO (kg)		POTENCIA NECESARIA (hp)	
					BASE	RODILLO	BASE	MAX
ROCK M3 250/5	5	65	250	87	1400	2040	150-250	280
ROCK M3 300/5	5	65	300	87	1440	2140	150-250	280
ROCK M3 300/7	7	65	300	87	1700	2400	200-370	400
ROCK M3 400/7	7	65	390	87	1740	2540	200-370	400
ROCK M3 400/9	9	65	390	87	2100	2900	250-400	420





ARBOS GROUP S.p.A. a s.u.
Via Canale, 3 - 41012 Migliarina di Carpi - Modena - Italy • T +39 0522 640111 - F +39 0522 699002
arbos.com